



# OCAK 2025 FİYAT LİSTESİ



**EMAS**®

[www.emaselectric.com](http://www.emaselectric.com) | 444 4 969



# ELEKTROTEKNİKTE ÇÖZÜMÜN MERKEZİ

18 ayrı ürün grubunda  
çözümler sunan EMAS,  
yeniliklerin öncüsü, dünya markalarının  
güçlü rakibi olarak yoluna devam ediyor.

**Türkiye'nin yükselen markası.**

**EMAS**®



# İÇİNDEKİLER

KUMANDA BUTONLARI VE SİNYAL LAMBALARI	4
KUMANDA KUTULARI	22
PEDALLAR	26
SINIR ŞALTERLER	28
SENSÖRLER	40
ASAL SİVİÇLER	45
PAKO ŞALTERLER VE PAKO KUTULARI	51
ENDÜSTRİYEL FİŞ VE PRİZLER	61
IŞIKLI İKAZLAR	73
MOTOR KORUMA ŞALTERLERİ	80
SEVİYE KONTROL FLATÖRLERİ	83
KONTAKTÖRLER	85
ENDÜSTRİYEL RÖLELER VE SOKETLER	88
ELEKTRONİK ÜRÜNLER	90
GÜVENLİK GRUBU ÜRÜNLERİ	95
VİNÇ GRUBU ÜRÜNLER	98
ASANSÖR GRUBU ÜRÜNLER	102
HAREKETLİ KABLO TAŞIMA KANALI	106

EMES®



## KUMANDA BUTONLARI VE SİNYAL LAMBALARI



## B Serisi Butonlar, 22 mm, IP 50



B100DY



B100FY



B200HK



B132K21HB



B102K20KY



B102B20KY



B121B30YY



B100S20



B100T20

### Düz, Yaylı Tip

Ürün Kodu	Kontakt Düzeni	Renk*	Kutu Adedi	Birim Fiyatı (TL)
B100D*	1 NA	Ⓟ Ⓡ Ⓜ Ⓢ Ⓨ ⓗ	10	176,00
B101D*	2 NA	Ⓟ Ⓡ Ⓜ Ⓢ Ⓨ ⓗ	10	268,00
B102D*	1 NA + 1 NK	Ⓟ Ⓡ Ⓜ Ⓢ Ⓨ ⓗ	10	268,00
B200D*	1 NK	Ⓟ Ⓡ Ⓜ Ⓢ Ⓨ ⓗ	10	176,00
B202D*	2 NK	Ⓟ Ⓡ Ⓜ Ⓢ Ⓨ ⓗ	10	268,00

### Kalıcı, Yaylı Tip

Ürün Kodu	Kontakt Düzeni	Renk*	Kutu Adedi	Birim Fiyatı (TL)
B100F*	1 NA	Ⓟ Ⓡ Ⓜ Ⓢ Ⓨ ⓗ	10	284,00
B200F*	1 NK	Ⓟ Ⓡ Ⓜ Ⓢ Ⓨ ⓗ	10	284,00

### Çıkık, Yaylı Tip

Ürün Kodu	Kontakt Düzeni	Renk*	Kutu Adedi	Birim Fiyatı (TL)
B100H*	1 NA	Ⓟ Ⓡ Ⓜ Ⓢ Ⓨ ⓗ	10	176,00
B101H*	2 NA	Ⓟ Ⓡ Ⓜ Ⓢ Ⓨ ⓗ	10	268,00
B102H*	1 NA + 1 NK	Ⓟ Ⓡ Ⓜ Ⓢ Ⓨ ⓗ	10	268,00
B200H*	1 NK	Ⓟ Ⓡ Ⓜ Ⓢ Ⓨ ⓗ	10	176,00
B202H*	2 NK	Ⓟ Ⓡ Ⓜ Ⓢ Ⓨ ⓗ	10	268,00

### Çiftli, Yaylı Tip

Ürün Kodu	Tip	Kontakt Düzeni	Renk*	Kutu Adedi	Birim Fiyatı (TL)
B102K20KY		1 NA + 1 NK	Ⓟ Ⓡ	8	361,00
B102K21KY	Çıkık	1 NA + 1 NK	Ⓟ Ⓡ	8	361,00
B102K20HB		1 NA + 1 NK	Ⓟ Ⓡ	8	361,00
B102K21HB	Çıkık	1 NA + 1 NK	Ⓟ Ⓡ	8	361,00

### Büyük Çiftli, Düz Tip

Ürün Kodu	Tip	Kontakt Düzeni	Renk*	Kutu Adedi	Birim Fiyatı (TL)
B102B20HB	Düz	1 NA + 1 NK	Ⓟ Ⓡ	8	361,00
B102B20KY	Düz	1 NA + 1 NK	Ⓟ Ⓡ	8	361,00

### Üçüz Buton Bir Çıkık Stop Tip

Ürün Kodu	Tip	Kontakt Düzeni	Renk*	Kutu Adedi	Birim Fiyatı (TL)
B121B30YY	Çıkık Stop	1 NA + 1 NK + 1 NA	Ⓟ Ⓡ	8	538,00
B121B30BB	Çıkık Stop	1 NA + 1 NK + 1 NA	Ⓟ Ⓡ	8	538,00

### Seçici Tip

Ürün Kodu	Tip	Kontakt Düzeni	Pozisyon	AÇI	Renk*	Kutu Adedi	Birim Fiyatı (TL)
B100S20		1 NA	0-I	60°	●	10	213,00
B100S21	Dönüştü	1 NA	0-I	60°	●	10	213,00
B101S30		2 NA	II-0-I	60°	●	10	305,00
B101S31	Tek Dönüştü	2 NA	II-0-I	60°	●	10	305,00
B101S32	Çift Dönüştü	2 NA	II-0-I	60°	●	10	305,00
B101R30		2 NO	II-0-I	45°	●	10	305,00
B100T20		1 NA	0-I	90°	●	10	213,00

Not1: LED'li seçenekler için ortadaki "0" rakamı yerine "12-30VAC/DC" geriliminde 5: Beyaz, 6: Kırmızı, 7: Mavi, 8: Sarı, 9: Yeşil koyunuz. Örnek B260DK

Not 2: LED'li seçenekler için ortadaki "0" rakamı yerine "48V AC/DC" geriliminde 'Q' Beyaz 'X' Kırmızı 'V' Mavi 'W' Sarı 'Z' Yeşil koyunuz.

Not3: LED'li seçenekler için ortadaki "0" rakamı yerine "100-230VAC" geriliminde B: Beyaz, K: Kırmızı, M: Mavi, S: Sarı, Y: Yeşil koyunuz. Örnek B1B0DB

Not4: LED'li seçenekler için ortadaki "0" rakamı yerine "110VAC/DC" geriliminde 'C' Beyaz 'D' Kırmızı 'E' Mavi 'F' Sarı 'G' Yeşil koyunuz.

Not5: Neon Lamba veya Ba9S LED kullanmak için ortadaki "0" yerine "3" rakamını kullanınız, ampul eklemeyi unutmayınız.





B100SL20Y

## Seçici, Işıklı Tip

Ürün Kodu	Tip	Kontakt Düzeni	Pozisyon	Renk*	Kutu Adedi	Birim Fiyatı (TL)
B100SL20*		1 NA	0-1	B K M S Y H	10	223,00
B100SL21*	Dönüştü	1 NA	0-1	B K M S Y H	10	223,00
B101SL30*		2 NA	II-0-1	B K M S Y H	10	315,00
B101SL31*	Tek Dönüştü	2 NA	II-0-1	B K M S Y H	10	315,00
B101SL32*	Çift Dönüştü	2 NA	II-0-1	B K M S Y H	10	315,00

Not1: LED'li seçenekler için ortadaki "0" rakamı yerine "12-30VAC/DC" geriliminde 5: Beyaz, 6: Kırmızı, 7: Mavi, 8: Sarı, 9: Yeşil koyunuz. Örnek B160SL20K

Not 2: LED'li seçenekler için ortadaki "0" rakamı yerine "48V AC/DC" geriliminde 'Q' Beyaz 'X' Kırmızı 'V' Mavi 'W' Sarı 'Z' Yeşil koyunuz.

Not3: LED'li seçenekler için ortadaki "0" rakamı yerine "100-230VAC" geriliminde B: Beyaz, K: Kırmızı, M: Mavi, S: Sarı, Y: Yeşil koyunuz. Örnek B1B0SL20B

Not4: LED'li seçenekler için ortadaki "0" rakamı yerine "110VAC/DC" geriliminde 'C' Beyaz 'D' Kırmızı 'E' Mavi 'F' Sarı 'G' Yeşil koyunuz.

Not5: Neon Lamba veya Ba9S LED kullanmak için ortadaki "0" yerine "3" rakamını kullanınız, ampul eklemeyi unutmayınız.



B200MK



B100C

## Mandalı ve Mantar Tip

Ürün Kodu	Tip	Kontakt Düzeni	Renk*	Kutu Adedi	Birim Fiyatı (TL)
B100C	Mandal Buton	1 NA	●	10	223,00
B102C	Mandal Buton	1 NA + 1 NK	●	10	315,00
B200C	Mandal Buton	1 NK	●	10	223,00
B100M*	Mantar, Yaylı	1 NA	B K S Y H	10	181,00
B102M*	Mantar, Yaylı	1 NA + 1 NK	B K S Y H	10	273,00
B200M*	Mantar, Yaylı	1 NK	B K S Y H	10	181,00

\* (\*) yerine istenen rengin harfi eklenir.



B100AC20

## Anahtarlı Tip

Ürün Kodu	Tip	Kontakt Düzeni	Pozisyon	Renk*	Kutu Adedi	Birim Fiyatı (TL)
B100AA20	Kalıcı	1 NA	0-1	●	1	579,00
B102AA20	Kalıcı	1 NA + 1 NK	0-1	●	1	671,00
B100AA21	Dönüştü	1 NA	0-1	●	1	579,00
B101AA30	Kalıcı	2 NA	II-0-1	●	1	671,00
B101AA31	Tek Dönüştü	2 NA	II-0-1	●	1	671,00
B101AA32	Çift Dönüştü	2 NA	II-0-1	●	1	671,00
B100AC20	Kalıcı	1 NA	0-1	●	1	579,00
B102AC20	Kalıcı	1 NA + 1 NK	0-1	●	1	671,00
B102AC30	Kalıcı	1 NA + 1 NK	II-0-1	●	1	671,00

\* Ω Anahtarların çıkarılabilirdiği pozisyon



B200E30



B200EE



B200EG



B200EEG

## Acil Stop Tip

Ürün Kodu	Tip	Kontakt Düzeni	Çap (mm)	Renk*	Kutu Adedi	Birim Fiyatı (TL)
B200E30	Çevirmeli	1 NK	30	●	10	279,00
B102E30	Çevirmeli	1 NA + 1 NK	30	●	10	371,00
B102E	Çevirmeli	1 NA + 1 NK	40	●	10	371,00
B200E	Çevirmeli	1 NK	40	●	10	279,00
B200EE	Etiketli	1 NK	40	●	10	279,00
B200E60	Çevirmeli	1 NK	60	●	5	279,00
B102E60	Çevirmeli	1 NA + 1 NK	60	●	5	371,00
B200EG	Pozisyon Göstergeli	1 NK	40	●	10	279,00
B200EEG	Pozisyon Göstergeli, Etiketli	1 NK	40	●	10	279,00
B400E30	Çevirmeli	1 NK+1NK Emiyet İçin	30	●	10	-
B400E	Çevirmeli	1 NK+1NK Emiyet İçin	40	●	10	-
B400EE	Etiketli	1 NK+1NK Emiyet İçin	40	●	10	-
B400EEG	Pozisyon Göstergeli, Etiketli	1 NK+1NK Emiyet İçin	40	●	10	-





BUSB30



BRJ45

## Bağlantı, IP65

Ürün Kodu	Özellik	Kutu Adedi	Birim Fiyatı (TL)
BUSB	USB Bağlantı, 1,50 Metre	1	570,00
BUSB2005	USB Bağlantı, 0,50 Metre	1	594,00
BUSB30	Dişi-Dişi USB3.0 Bağlantı	10	618,00
BRJ45	Altın Kaplama, RJ45 Bağlantı	10	665,00

## Dokunmatik Butonlar, IP67



SCB22MP1NC1



SCB22MP1RC1



SCB300P6PC1



SCB300P6PCX



SCB30MP7C1



SCB30MP6PSX

Ürün Kodu	Gövde Şekli	Gerilim	Tip	Bağlantı	Çıkış	Birim Fiyatı (TL)
SCB22MP1NC1	Çap 22 mm	10-30 V DC	Anlık	1 Metre Kablo	NPN-NA	1.025,00
SCB22MP1NSX	Çap 22 mm	10-30 V DC	Anlık	M12 Konnektörlü	NPN-NA	1.275,00
SCB22MP1OC1	Çap 22 mm	10-30 V DC	Anlık	1 Metre Kablo	NPN-NK	1.025,00
SCB22MP1OSX	Çap 22 mm	10-30 V DC	Anlık	M12 Konnektörlü	NPN-NK	1.275,00
SCB22MP1PC1	Çap 22 mm	10-30 V DC	Anlık	1 Metre Kablo	PNP-NA	1.025,00
SCB22MP1PSX	Çap 22 mm	10-30 V DC	Anlık	M12 Konnektörlü	PNP-NA	1.275,00
SCB22MP1RC1	Çap 22 mm	10-30 V DC	Anlık	1 Metre Kablo	PNP-NK	1.025,00
SCB22MP1RSX	Çap 22 mm	10-30 V DC	Anlık	M12 Konnektörlü	PNP-NK	1.275,00
SCB22MP5NC1	Çap 22 mm	10-30 V DC	Kalıcılı	1 Metre Kablo	NPN-NA	1.025,00
SCB22MP5NSX	Çap 22 mm	10-30 V DC	Kalıcılı	M12 Konnektörlü	NPN-NA	1.275,00
SCB22MP5OC1	Çap 22 mm	10-30 V DC	Kalıcılı	1 Metre Kablo	NPN-NK	1.025,00
SCB22MP5OSX	Çap 22 mm	10-30 V DC	Kalıcılı	M12 Konnektörlü	NPN-NK	1.275,00
SCB22MP5PC1	Çap 22 mm	10-30 V DC	Kalıcılı	1 Metre Kablo	PNP-NA	1.025,00
SCB22MP5PSX	Çap 22 mm	10-30 V DC	Kalıcılı	M12 Konnektörlü	PNP-NA	1.275,00
SCB22MP5RC1	Çap 22 mm	10-30 V DC	Kalıcılı	1 Metre Kablo	PNP-NK	1.025,00
SCB22MP5RSX	Çap 22 mm	10-30 V DC	Kalıcılı	M12 Konnektörlü	PNP-NK	1.275,00
SCB22UP1NC1	Çap 22 mm	10-30 V DC, Işık Ayır, 5 Kablolu	Anlık	1 Metre Kablo	NPN-NA	1.120,00
SCB22UP1PC1	Çap 22 mm	10-30 V DC, Işık Ayır, 5 Kablolu	Anlık	1 Metre Kablo	PNP-NA	1.120,00
SCB30MP6NC1	Çap 30 mm	12-30 V DC	Anlık	1 Metre Kablo	NPN-NA	2.880,00
SCB30MP6NSX	Çap 30 mm, Yuvarlak	12-30 V DC	Anlık	M12 Konnektörlü	NPN-NA	3.080,00
SCB30MP6PC1	Çap 30 mm	12-30 V DC	Anlık	1 Metre Kablo	PNP-NA	2.880,00
SCB30MP6PSX	Çap 30 mm, Yuvarlak	12-30 V DC	Anlık	M12 Konnektörlü	PNP-NA	3.080,00
SCB30MP7NC1	Çap 30 mm	12-30 V DC	Kalıcılı	1 Metre Kablo	NPN-NA	2.880,00
SCB30MP7NSX	Çap 30 mm, Yuvarlak	12-30 V DC	Kalıcılı	M12 Konnektörlü	NPN-NA	3.080,00
SCB30MP7PC1	Çap 30 mm	12-30 V DC	Kalıcılı	1 Metre Kablo	PNP-NA	2.880,00
SCB30MP7PSX	Çap 30 mm, Yuvarlak	12-30 V DC	Kalıcılı	M12 Konnektörlü	PNP-NA	3.080,00
SCB300P6NC1	Çap 30 mm, Elmas	12-30 V DC	Anlık	1 Metre Kablo	NPN-NA	2.880,00
SCB300P6NSX	Çap 30 mm, Elmas	12-30 V DC	Anlık	M12 Konnektörlü	NPN-NA	3.080,00
SCB300P6PC1	Çap 30 mm, Elmas	12-30 V DC	Anlık	1 Metre Kablo	PNP-NA	2.880,00
SCB300P6PSX	Çap 30 mm, Elmas	12-30 V DC	Anlık	M12 Konnektörlü	PNP-NA	3.080,00
SCB300P7NC1	Çap 30 mm, Elmas	12-30 V DC	Kalıcılı	1 Metre Kablo	NPN-NA	2.880,00
SCB300P7NSX	Çap 30 mm, Elmas	12-30 V DC	Kalıcılı	M12 Konnektörlü	NPN-NA	3.080,00
SCB300P7PC1	Çap 30 mm, Elmas	12-30 V DC	Kalıcılı	1 Metre Kablo	PNP-NA	2.880,00
SCB300P7PSX	Çap 30 mm, Elmas	12-30 V DC	Kalıcılı	M12 Konnektörlü	PNP-NA	3.080,00
SCB30UP6PC1	Çap 30 mm	12-30 V DC, PLC Kontrollü 6 Kablolu	Anlık	1 Metre Kablo	PNP-NA	2.880,00





B080XS

**B Serisi Kontak Bloklı Sinyal Lambaları, IP50**

Ürün Kodu	Işık	Nominal Gerilim	Renk*	Kutu Adedi	Birim Fiyatı (TL)
B030X*	Ba9S Duyulu		(B) (K) (M) (S) (Y)	10	159,00
B050XB	LED	12 - 30V AC/DC	(B)	10	207,00
B060XK	LED	12 - 30V AC/DC	(K)	10	207,00
B070XM	LED	12 - 30V AC/DC	(M)	10	207,00
B080XS	LED	12 - 30V AC/DC	(S)	10	207,00
B090XY	LED	12 - 30V AC/DC	(Y)	10	207,00
BO00XB	LED	48V AC/DC	(B)	10	207,00
BOV0XM	LED	48V AC/DC	(M)	10	207,00
BOW0XS	LED	48V AC/DC	(S)	10	207,00
BOX0XK	LED	48V AC/DC	(K)	10	207,00
BOZ0XY	LED	48V AC/DC	(Y)	10	207,00
BOB0XB	LED	100-230V AC	(B)	10	252,00
BOK0XK	LED	100-230V AC	(K)	10	252,00
BOM0XM	LED	100-230V AC	(M)	10	252,00
BOS0XS	LED	100-230V AC	(S)	10	252,00
BOY0XY	LED	100-230V AC	(Y)	10	252,00
BOC0XB	LED	110V AC/DC	(B)	10	257,00
BOD0XK	LED	110V AC/DC	(K)	10	257,00
BOE0XM	LED	110V AC/DC	(M)	10	252,00
BOF0XS	LED	110V AC/DC	(S)	10	252,00
BOG0XY	LED	110V AC/DC	(Y)	10	252,00

Not: B030X\* fiyatı lamba hariç fiyatıdır. Lamba fiyatı Sayfa 9'da Ba9s duylulu LED'lerden seçilmelidir.

\* (\*) yerine istenen rengin harfi eklenir.



B3

B1



BDH

BDAA20



BDS20

BDK20KY



BDSL20Y

BDE60



BDC

BK



BDMH

BEBK20



BEB

LED220K



LED24S

## B Serisi Yedekleri

Ürün Kodu	Tip	Özellik	Pozisyon	Renk	Kutu Adedi	Birim Fiyatı (TL)
B1	Kontak Blok	1 NA			20	92,00
B2	Kontak Blok	1 NK			20	92,00
B3	Kontak Blok	Işık Kontak Blok			20	92,00
B4	Kontak Blok	2NC (Emniyet için Kontak Blok) IEC 60947-5-5			20	368,00
BDD*	Buton	Düz		B K M S Y H	10	72,00
BDF*	Buton	Kalıcı		B K M S Y H	10	180,00
BDH*	Buton	Çıkık		B K M S Y H	10	72,00
BDM*	Buton	Mantar		B K S Y H	10	77,00
BDS20	Buton	Seçici	0-1 ↓		10	109,00
BDS21	Buton	Seçici, Dönüştür	0-1 ↓		10	109,00
BDS30	Buton	Seçici	II-0-1 ↓		10	109,00
BDAC20	Buton	Anahtarlı, Kalıcı	0-1 ↓		1	475,00
BDAA20	Buton	Anahtarlı, Kalıcı	0-1 ↓		1	475,00
BDAC30	Buton	Anahtarlı, Kalıcı	II-0-1 ↓		1	475,00
BDAA30	Buton	Anahtarlı, Kalıcı	II-0-1 ↓		1	475,00
BDSL20*	Buton	Işık Seçici	0-1 ↓	B K M S Y H	10	119,00
BDSL30*	Buton	Işık Seçici	II-0-1 ↓	B K M S Y H	10	119,00
BDB20KY	Buton	Çiftli, Büyük			8	165,00
BDB30YY	Buton	Çiftli Stoplu			8	250,00
BDK20KY	Buton	Çiftli			8	165,00
BDK21KY	Buton	Çiftli, Çıkık			8	165,00
BDK20HB	Buton	Çiftli			8	165,00
BDK21HB	Buton	Çiftli, Çıkık			8	165,00
BDC	Buton	Mandallı			10	119,00
BDE	Buton	Acil Stop, 40 mm			10	175,00
BDEE	Buton	Acil Stop, 40 mm, Etiketli			10	175,00
BDEG	Buton	Acil Stop, 40 mm Pozisyon Göstergeli			10	175,00
BDE30	Buton	Acil Stop Silindirik, 30 mm			10	175,00
BDE60	Buton	Acil Stop, 60 mm			5	175,00
TIPASOM	Kör Tapa				100	34,00
BDX*	Sinyal	Kombine		B K M S Y H	20	55,00
B5	LED'li Sinyal Blok	12-30V AC/DC			20	140,00
B6	LED'li Sinyal Blok	12-30V AC/DC			20	140,00
B7	LED'li Sinyal Blok	12-30V AC/DC			20	140,00
B8	LED'li Sinyal Blok	12-30V AC/DC			20	140,00
B9	LED'li Sinyal Blok	12-30V AC/DC			20	140,00
BQ	LED'li Sinyal Blok	48V AC/DC			20	140,00
BV	LED'li Sinyal Blok	48V AC/DC			20	140,00
BW	LED'li Sinyal Blok	48V AC/DC			20	140,00
BX	LED'li Sinyal Blok	48V AC/DC			20	140,00
BZ	LED'li Sinyal Blok	48V AC/DC			20	140,00
BB	LED'li Sinyal Blok	100-230V AC			20	185,00
BK	LED'li Sinyal Blok	100-230V AC			20	185,00
BM	LED'li Sinyal Blok	100-230V AC			20	185,00
BS	LED'li Sinyal Blok	100-230V AC			20	185,00
BY	LED'li Sinyal Blok	100-230V AC			20	185,00
BC	LED'li Sinyal Blok	110V AC/DC			20	190,00
BD	LED'li Sinyal Blok	110V AC/DC			20	190,00
BE	LED'li Sinyal Blok	110V AC/DC			20	185,00
BF	LED'li Sinyal Blok	110V AC/DC			20	185,00
BG	LED'li Sinyal Blok	110V AC/DC			20	185,00
BN	LED'li Sinyal Blok	220V DC			20	190,00
BO	LED'li Sinyal Blok	220V DC			20	190,00
BP	LED'li Sinyal Blok	220V DC			20	185,00
BR	LED'li Sinyal Blok	220V DC			20	185,00
BT	LED'li Sinyal Blok	220V DC			20	185,00
BA	Adaptör				100	11,00
BEB	Etanj Başlık	Tekli Butonlar İçin		B K M S Y	20	65,00
BEBK20	Etanj Başlık	İkiz Butonlar İçin		B K M S Y	20	84,00
BEBK21	Etanj Başlık	Çıkık İkiz Butonlar İçin			20	84,00
LED24*	Ba9S Duyulu LED	24 V AC/DC		B K M S Y	50	66,00
LED220*	Ba9S Duyulu LED	220V AC		B K M S Y	50	66,00
BBUTONORTA	Kontak Blok Aktivator				50	12,00
BSECICIORTA	Kontak Blok Aktivator				50	13,00

\*(\*) yerine istenen rengin harfi eklenir. B: Beyaz, K: Kırmızı, M: Mavi, S: Sarı, Y: Yeşil





CP100DY



CP200DK



CP100DM



CP305DY



CP100FK



CP100FY



CP100HS



CP100HK



CP102K21KY



CP102K20KY



CP170S20



CP100S20



CP100MS



CP100MY



CP200EA30



CP200EP



CP200ECN30



CP200EE



CP200E



CP200EK30

## CP Serisi Plastik Butonlar, 22 mm, IP 65

### Düz, Yaylı Tip

Ürün Kodu	Kontakt Düzeni	Renk	Kutu Adedi	Birim Fiyatı (TL)
CP100D*	1 NA	(B) (K) (M) (S) (Y) (H)	10	223,00
CP101D*	2 NA	(B) (K) (M) (S) (Y) (H)	10	315,00
CP102D*	1 NA + 1 NK	(B) (K) (M) (S) (Y) (H)	10	315,00
CP200D*	1 NK	(B) (K) (M) (S) (Y) (H)	10	223,00
CP202D*	2 NK	(B) (K) (M) (S) (Y) (H)	10	315,00
CP303D*	2 NA + 2 NA	(B) (K) (M) (S) (Y) (H)	5	569,00
CP305D*	2 NA + 2 NK	(B) (K) (M) (S) (Y) (H)	5	569,00

### Kalıcı, Yaylı Tip

Ürün Kodu	Kontakt Düzeni	Renk	Kutu Adedi	Birim Fiyatı (TL)
CP100F*	1 NA	(B) (K) (M) (S) (Y) (H)	10	333,00
CP200F*	1 NK	(B) (K) (M) (S) (Y) (H)	10	333,00

### Çıkık, Yaylı Tip

Ürün Kodu	Kontakt Düzeni	Renk*	Kutu Adedi	Birim Fiyatı (TL)
CP100H*	1 NA	(B) (K) (M) (S) (Y) (H)	10	223,00
CP101H*	2 NA	(B) (K) (M) (S) (Y) (H)	10	315,00
CP102H*	1 NA + 1 NK	(B) (K) (M) (S) (Y) (H)	10	315,00
CP200H*	1 NK	(B) (K) (M) (S) (Y) (H)	10	223,00
CP202H*	2 NK	(B) (K) (M) (S) (Y) (H)	10	315,00

### Çiftli, Yaylı Tip

Ürün Kodu	Tip	Kontakt Düzeni	Renk*	Kutu Adedi	Birim Fiyatı (TL)
CP102K20KY		1 NA + 1 NK	(R) (G) (B) (W)	8	403,00
CP102K20HB		1 NA + 1 NK	(R) (G) (B) (W)	8	403,00
CP102K21KY	Çıkık	1 NA + 1 NK	(R) (G) (B) (W)	8	403,00
CP102K21HB	Çıkık	1 NA + 1 NK	(R) (G) (B) (W)	8	403,00

### Seçici Tip

Ürün Kodu	Tip	Kontakt Düzeni	Pozisyon	Renk	Kutu Adedi	Birim Fiyatı (TL)
CP100S20		1 NA	0-1	(B)	10	268,00
CP100S21	Dönüşlü	1 NA	0-1	(B)	10	268,00
CP101S30		2 NA	II-0-1	(B)	10	360,00
CP303S30		2 NA + 2 NA	II-0-1	(B)	5	614,00
CP305S30		2 NA + 2 NK	II-0-1	(B)	5	614,00
CP101S31	Tek Dönüşlü	2 NA	II-0-1	(B)	10	360,00
CP101S32	Çift Dönüşlü	2 NA	II-0-1	(B)	10	360,00

### Mantarlı Tip

Ürün Kodu	Tip	Kontakt Düzeni	Renk	Kutu Adedi	Birim Fiyatı (TL)
CP100M*	Mantar, Yaylı	1 NA	(B) (K) (S) (Y) (H)	10	278,00
CP102M*	Mantar, Yaylı	1 NA + 1 NK	(B) (K) (S) (Y) (H)	10	370,00
CP200M*	Mantar, Yaylı	1 NK	(B) (K) (S) (Y) (H)	10	278,00

### Acil Stop

Ürün Kodu	Tip	Kontakt Düzeni	Çap (mm)	Renk	Kutu Adedi	Birim Fiyatı (TL)
CP200E30	Çevirmeli	1 NK	30	(R)	10	336,00
CP200ES30	Sinyalli	1 NK	30	(R)	10	384,00
CP200EA30	Anahtarlı	1 NK	30	(R)	10	670,00
CP200ECN30	Çekmeli	1 NK	30	(R)	10	384,00
CP200ECS30	Sinyalli, Çekmeli	1 NK	30	(R)	10	441,00
CP200E	Çevirmeli	1 NK	40	(R)	10	336,00
CP200EP	Pencereli, Çekmeli	1 NK	40	(R)	10	409,00
CP200EE	Etiketli	1 NK	40	(R)	10	336,00
CP200EK30	Kısa Çevirmeli	1 NK	30	(R)	10	336,00
CP200EC	Çekmeli	1 NK	40	(R)	10	384,00

Not1: LED'li seçenekler için ortadaki "0" rakamı yerine "12-30VAC/DC" geriliminde 5: Beyaz, 6: Kırmızı, 7: Mavi, 8: Sarı, 9: Yeşil koyunuz. Örnek CP160S20

Not 2: LED'li seçenekler için ortadaki "0" rakamı yerine "48V AC/DC" geriliminde 'Q' Beyaz 'X' Kırmızı 'V' Mavi 'W' Sarı 'Z' Yeşil koyunuz.

Not3: LED'li seçenekler için ortadaki "0" rakamı yerine "100-230VAC" geriliminde B: Beyaz, K: Kırmızı, M: Mavi, S: Sarı, Y: Yeşil koyunuz. Örnek CP1B0DB

Not4: LED'li seçenekler için ortadaki "0" rakamı yerine "110VAC/DC" geriliminde 'C' Beyaz 'D' Kırmızı 'E' Mavi 'F' Sarı 'G' Yeşil koyunuz.



CP100AC20

## Anahtarlı Tip

Ürün Kodu	Tip	Kontakt Düzeni	Pozisyon	Renk	Kutu Adedi	Birim Fiyatı (TL)
CP100AA20	Kalıcı	1 NA	0-1	●	1	638,00
CP100AA21	Dönüşlü	1 NA	0-1	●	1	638,00
CP101AA21	Dönüşlü	2 NA	0-1	●	1	730,00
CP101AA30	Kalıcı	2 NA	II-0-I	●	1	730,00
CP102AA30	Kalıcı	1 NA + 1 NK	II-0-I	●	1	730,00
CP101AA31	Tek Dönüşlü	2 NA	II-0-I	●	1	730,00
CP101AA32	Çift Dönüşlü	2 NA	II-0-I	●	1	730,00
CP100AC20	Kalıcı	1 NA	0-1	●	1	638,00
CP101AC20	Kalıcı	2 NA	0-1	●	1	730,00
CP100AC21	Dönüşlü	1 NA	0-1	●	1	638,00
CP101AC30	Kalıcı	2 NA	II-0-I	●	1	730,00
CP102AC30	Kalıcı	1 NA + 1 NK	II-0-I	●	1	730,00
CP101AC31	Tek Dönüşlü	2 NA	II-0-I	●	1	730,00
CP101AC32	Çift Dönüşlü	2 NA	II-0-I	●	1	730,00

\* Ω Anahtarların çıkarılabildiği pozisyon



CP707DJ40

## Joystick Tip

Ürün Kodu	Tip	Pozisyon	Renk	Kutu Adedi	Birim Fiyatı (TL)
CP101DJ20	Kalıcı	2 Yönlü	●	1	660,00
CP101DJ21	Dönüşlü	2 Yönlü	●	1	660,00
CP707DJ40	Kalıcı	4 Yönlü	●	1	1.066,00
CP707DJ41	Dönüşlü	4 Yönlü	●	1	1.066,00

## CP Serisi Kontakt Bloklı Sinyal Lambaları

Ürün Kodu	Işık	Nominal Gerilim	Renk	Kutu Adedi	Birim Fiyatı (TL)
CP050XB	LED	12 - 30V AC/DC	○	10	231,00
CP060XK	LED	12 - 30V AC/DC	●	10	231,00
CP070XM	LED	12 - 30V AC/DC	●	10	231,00
CP080XS	LED	12 - 30V AC/DC	●	10	231,00
CP090XY	LED	12 - 30V AC/DC	●	10	231,00
CP0Q0XB	LED	48V AC/DC	○	10	231,00
CP0V0XM	LED	48V AC/DC	●	10	231,00
CP0W0XS	LED	48V AC/DC	●	10	231,00
CP0X0XK	LED	48V AC/DC	●	10	231,00
CP0Z0XY	LED	48V AC/DC	●	10	231,00
CP0B0XB	LED	100-230V AC	○	10	276,00
CP0K0XK	LED	100-230V AC	●	10	276,00
CP0M0XM	LED	100-230V AC	●	10	276,00
CP0S0XS	LED	100-230V AC	●	10	276,00
CP0Y0XY	LED	100-230V AC	●	10	276,00
CP0C0XB	LED	110V AC/DC	○	10	276,00
CP0D0XK	LED	110V AC/DC	●	10	276,00
CP0E0XM	LED	110V AC/DC	●	10	276,00
CP0F0XS	LED	110V AC/DC	●	10	276,00
CP0G0XY	LED	110V AC/DC	●	10	276,00
CP0N0XB	LED	220V DC	○	10	276,00
CP0O0XK	LED	220V DC	●	10	276,00
CP0P0XM	LED	220V DC	●	10	276,00
CP0R0XS	LED	220V DC	●	10	276,00
CP0T0XY	LED	220V DC	●	10	276,00



CP060XK



CP070XM



CP080XS



CP090XY



## CM Serisi Metal Gövdeli Butonlar, 22 mm, IP 65

### Düz, Yaylı Tip



CM100DY



CM200DK

Ürün Kodu	Kontakt Düzeni	Renk	Kutu Adedi	Birim Fiyatı (TL)
CM100D*	1 NA	B K M S Y H	10	348,00
CM101D*	2 NA	B K M S Y H	10	440,00
CM102D*	1 NA + 1 NK	B K M S Y H	10	440,00
CM200D*	1 NK	B K M S Y H	10	348,00
CM202D*	2 NK	B K M S Y H	10	440,00
CM305D*	2 NA + 2 NK	B K M S Y H	5	694,00

\* (\*) yerine istenen rengin harfi eklenir. Örnek CM100DY.

### Çıkık, Yaylı Tip



CM100HK



CM100HY

Ürün Kodu	Kontakt Düzeni	Renk*	Kutu Adedi	Birim Fiyatı (TL)
CM100H*	1 NA	B K M S Y H	10	348,00
CM101H*	2 NA	B K M S Y H	10	440,00
CM102H*	1 NA + 1 NK	B K M S Y H	10	440,00
CM200H*	1 NK	B K M S Y H	10	348,00
CM202H*	2 NK	B K M S Y H	10	440,00

### Çiftli, Yaylı Tip



CM102K21KY



CM102K20KY

Ürün Kodu	Tip	Kontakt Düzeni	Renk	Kutu Adedi	Birim Fiyatı (TL)
CM102K20KY		1 NA + 1 NK	Green/Red	8	570,00
CM102K20HB		1 NA + 1 NK	Black/White	8	570,00
CM102K21KY	Çıkık	1 NA + 1 NK	Green/Red	8	570,00
CM102K21HB	Çıkık	1 NA + 1 NK	Black/White	8	570,00

### Seçici Tip



CM190S20



CM100S20

Ürün Kodu	Tip	Kontakt Düzeni	Pozisyon	Renk	Kutu Adedi	Birim Fiyatı (TL)
CM100S20		1 NA	0-I	Black	10	418,00
CM100S21	Dönüştür	1 NA	0-I	Black	10	418,00
CM101S30		2 NA	II-0-I	Black	10	510,00
CM303S30		2 NA + 2 NA	II-0-I	Black	10	764,00
CM101S31	Tek Dönüştür	2 NA	II-0-I	Black	10	510,00
CM101S32	Çift Dönüştür	2 NA	II-0-I	Black	10	510,00

Not1: LED'li seçenekler için ortadaki "0" rakamı yerine "12-30VAC/DC" geriliminde 5: Beyaz, 6: Kırmızı, 7: Mavi, 8: Sarı, 9: Yeşil koyunuz. Örnek CM160S20

Not 2: LED'li seçenekler için ortadaki "0" rakamı yerine "48V AC/DC" geriliminde 'Q' Beyaz 'X' Kırmızı 'V' Mavi 'W' Sarı 'Z' Yeşil koyunuz.

Not3: LED'li seçenekler için ortadaki "0" rakamı yerine "100-230VAC" geriliminde B: Beyaz, K: Kırmızı, M: Mavi, S: Sarı, Y: Yeşil koyunuz. Örnek CM1B0DB

Not4: LED'li seçenekler için ortadaki "0" rakamı yerine "110VAC/DC" geriliminde 'C' Beyaz 'D' Kırmızı 'E' Mavi 'F' Sarı 'G' Yeşil koyunuz.

### Mantarlı Tip



CM100MH



CM100MY

Ürün Kodu	Tip	Kontakt Düzeni	Renk	Kutu Adedi	Birim Fiyatı (TL)
CM100M*	Mantar, Yaylı	1 NA	B K M S Y H	10	440,00
CM102M*	Mantar, Yaylı	1 NA + 1 NK	B K M S Y H	10	532,00
CM200M*	Mantar, Yaylı	1 NK	B K M S Y H	10	440,00

### Acil Stop Tip



CM200E



CM200EE

Ürün Kodu	Tip	Kontakt Düzeni	Çap (mm)	Renk	Kutu Adedi	Birim Fiyatı (TL)
CM200E	Çevirmeli	1 NK	40	Red	10	428,00
CM200EE	Etiketli	1 NK	40	Red	10	428,00
CM200EK30	Çevirmeli Kısa	1 NK	30	Red	10	428,00



CM112AA20



CM100AC20

## Anahtarlı Tip

Ürün Kodu	Tip	Kontakt Düzeni	Pozisyon	Renk	Kutu Adedi	Birim Fiyatı (TL)
CM100AA20	Kalıcı	1 NA	0-1 ↓	●	1	828,00
CM112AA20	Kalıcı	2 NA + 1 NK	0-1 ↓	●	1	1.012,00
CM100AA21	Dönüştü	1 NA	0-1 ↓↗	●	1	828,00
CM101AA30	Kalıcılı	2 NA	II-0-I ↓↗	●	1	920,00
CM102AA30	Kalıcılı	1 NA + 1 NK	II-0-I ↓	●	1	920,00
CM101AA31	Tek Dönüştü	2 NA	II-0-I ↓↗	●	1	920,00
CM101AA32	Çift Dönüştü	2 NA	II-0-I ↓↗↘	●	1	920,00
CM102AA20	Kalıcı	1 NA + 1 NK	0-1 ↓	●	1	920,00
CM100AC20	Kalıcı	1 NA	0-1 ↓	●	1	828,00
CM102AC20	Kalıcı	1 NA + 1 NK	0-1 ↓	●	1	920,00
CM102AC30	Kalıcı	1 NA + 1 NK	II-0-I ↓	●	1	920,00

\* Ω Anahtarların çıkarılabildiği pozisyon



CM707DJ40

## Joystick Tip

Ürün Kodu	Tip	Pozisyon	Renk	Kutu Adedi	Birim Fiyatı (TL)
CM101DJ20	Kalıcı	2 Yönlü	●	1	970,00
CM101DJ21	Dönüştü	2 Yönlü	●	1	970,00
CM707DJ40	Kalıcı	4 Yönlü	●	1	1.381,00
CM707DJ41	Dönüştü	4 Yönlü	●	1	1.381,00



CM090XY



CM060XK



CM070XM



CM080XS

## CM Serisi Kontakt Bloklı Sinyal Lambaları

Ürün Kodu	Işık	Nominal Gerilim	Renk	Kutu Adedi	Birim Fiyatı (TL)
CM050XB	LED	12 - 30V AC/DC	○	10	312,00
CM060XK	LED	12 - 30V AC/DC	●	10	312,00
CM070XM	LED	12 - 30V AC/DC	●	10	312,00
CM080XS	LED	12 - 30V AC/DC	●	10	312,00
CM090XY	LED	12 - 30V AC/DC	●	10	312,00
CM0Q0XB	LED	48V AC/DC	○	10	312,00
CM0V0XM	LED	48V AC/DC	●	10	312,00
CM0W0XS	LED	48V AC/DC	●	10	312,00
CM0X0XK	LED	48V AC/DC	●	10	312,00
CM0Z0XY	LED	48V AC/DC	●	10	312,00
CM0B0XB	LED	100-230V AC	○	10	357,00
CM0K0XK	LED	100-230V AC	●	10	357,00
CM0M0XM	LED	100-230V AC	●	10	357,00
CM0S0XS	LED	100-230V AC	●	10	357,00
CM0Y0XY	LED	100-230V AC	●	10	357,00
CM0C0XB	LED	110V AC/DC	○	10	357,00
CM0D0XK	LED	110V AC/DC	●	10	357,00
CM0E0XM	LED	110V AC/DC	●	10	357,00
CM0F0XS	LED	110V AC/DC	●	10	357,00
CM0G0XY	LED	110V AC/DC	●	10	357,00
CM0N0XB	LED	220V DC	○	10	357,00
CM0O0XK	LED	220V DC	●	10	357,00
CM0P0XM	LED	220V DC	●	10	357,00
CM0R0XS	LED	220V DC	●	10	357,00
CM0T0XY	LED	220V DC	●	10	357,00



## CP/CM Serisi Yedekleri



Ürün Kodu	Tip	Özellik	Renk	Kutu Adedi	Birim Fiyatı (TL)
C1	Kontakt Blok	1 NA	●	20	92,00
C2	Kontakt Blok	1 NK	●	20	92,00
C1AU	Altın Kaplamalı Kontakt Blok	1 NA	●	20	200,00
C2AU	Altın Kaplamalı Kontakt Blok	1 NK	●	20	200,00
C11	Kontakt Blok	2 NA	●	20	210,00
C12	Joystick Kontakt Blok	2 NA	●	20	210,00
C22	Kontakt Blok	2 NC	●	20	220,00
C3BK	B Butona Uygun Kutuluk	1 NA	●	20	92,00
C4BK	B Butona Uygun Kutuluk	1 NK	●	20	92,00
C3CK	C Butona Uygun Kutuluk	1 NA	●	20	92,00
C4CK	C Butona Uygun Kutuluk	1 NK	●	20	92,00
CPDD*	Plastik-Düz	IP65	● B ● K ● M ● S ● Y ● H	10	95,00
CPDF*	Kalıcı	IP65	● B ● K ● M ● S ● Y ● H	10	205,00
CPDH*	Plastik-Çıkık	IP65	● B ● K ● M ● S ● Y ● H	10	95,00
CPDM*	Mantar	IP65	● B ● K ● S ● Y ● H	10	150,00
CPDM72*	Mantar	IP65	● K ● H	1	281,00
CPDS20	Seçici - Plastik	IP65	●	10	140,00
CPDS30	Seçici - Plastik	IP65	●	10	140,00
CPDX*	Sinyal - Plastik	IP65	● B ● K ● M ● S ● Y	10	55,00
CPDE	Acil Stop Plastik	IP65 - Çevirmeli	●	10	208,00
CPDEE	Acil Stop, 40 mm, Etiketli	IP65 - Çevirmeli	●	10	208,00
CPDE30	Acil Stop Plastik	IP65 - Çevirmeli	●	10	208,00
CPDEA30	Acil Stop Plastik	IP65 - Anahtarlı	●	1	542,00
CPDECN30	Acil Stop Plastik	IP65 - Çekmeli	●	1	256,00
CPDES30	Acil Stop Plastik	IP65 - Sinyalli	●	1	256,00
CMDD*	Metal-Düz	IP65	● B ● K ● M ● S ● Y ● H	10	220,00
CMDH*	Metal-Çıkık	IP65	● B ● K ● M ● S ● Y ● H	10	220,00
CMDM*	Mantar	IP65	● K ● S ● Y ● H	10	312,00
CMDS20	Seçici - Metal	IP65	●	10	290,00
CMDS30	Seçici - Metal	IP65	●	10	290,00
CMDX*	Sinyal - Metal	IP65	● B ● K ● M ● S ● Y	10	136,00
CMDE	Acil Stop Metal	IP65 - Çevirmeli	●	10	300,00
CMDEE	Acil Stop, 40 mm, Etiketli, Metal	IP65 - Çevirmeli	●	10	320,00

(\* ) yerine istenen rengin harfi eklenir. Örnek CMDXY.

## CP/CM Serisi Yedekleri

### Butonluk / Kutuluk



Ürün Kodu	Tip	Özellik	Renk	Kutu Adedi	Birim Fiyatı (TL)
CB5 / CK5	LED'li Sinyal Blok	12-30V AC/DC	●	20	140,00
CB6 / CK6	LED'li Sinyal Blok	12-30V AC/DC	●	20	140,00
CB7 / CK7	LED'li Sinyal Blok	12-30V AC/DC	●	20	140,00
CB8 / CK8	LED'li Sinyal Blok	12-30V AC/DC	●	20	140,00
CB9 / CK9	LED'li Sinyal Blok	12-30V AC/DC	●	20	140,00
CBQ / CKQ	LED'li Sinyal Blok	48V AC/DC	●	20	140,00
CBX / CKX	LED'li Sinyal Blok	48V AC/DC	●	20	140,00
CBV / CKV	LED'li Sinyal Blok	48V AC/DC	●	20	140,00
CBW / CKW	LED'li Sinyal Blok	48V AC/DC	●	20	140,00
CBZ / CKZ	LED'li Sinyal Blok	48V AC/DC	●	20	140,00
CBB / CKB	LED'li Sinyal Blok	100-230V AC	●	20	185,00
CBK / CKK	LED'li Sinyal Blok	100-230V AC	●	20	185,00
CBM / CKM	LED'li Sinyal Blok	100-230V AC	●	20	185,00
CBS / CKS	LED'li Sinyal Blok	100-230V AC	●	20	185,00
CBY / CKY	LED'li Sinyal Blok	100-230V AC	●	20	185,00
CBC / CKC	LED'li Sinyal Blok	110V AC/DC	●	20	185,00
CBD / CKD	LED'li Sinyal Blok	110V AC/DC	●	20	185,00
CBE / CKE	LED'li Sinyal Blok	110V AC/DC	●	20	185,00
CBF / CKF	LED'li Sinyal Blok	110V AC/DC	●	20	185,00
CBG / CKG	LED'li Sinyal Blok	110V AC/DC	●	20	185,00
CBN	LED'li Sinyal Blok	220V DC	●	20	185,00
CBO	LED'li Sinyal Blok	220V DC	●	20	185,00
CBP	LED'li Sinyal Blok	220V DC	●	20	185,00
CBR	LED'li Sinyal Blok	220V DC	●	20	185,00
CBT	LED'li Sinyal Blok	220V DC	●	20	185,00
CA	Adaptör			20	36,00
CEA	Ek Adaptör			10	35,00
CEB	Etanj Başlık Tekli Butonlar için			20	65,00
CBUTONORTA	Kontakt Blok Aktivator			20	12,00
CSECICIORTA	Kontakt Blok Aktivator			20	13,00

## Özel Tampon Baskılı Butonlar (Işıksız Mat Yüzeyle)



CM101K20YYOK CM100DYOD

ÜRÜN KODU									Birim Fiyatı TL
B102K20KY10	B101K20YY12	B101K20YYOK	B102K20HB10	B101K20HHOK	B101K20BB12	B101K20SH10	B101K20SS12	381,00	
CP102K20KY10	CP101K20YY12	CP101K20YYOK	CP102K20HB10	CP101K20HHOK	CP101K20BB12	CP101K20SH10	CP101K20SS12	423,00	
CM102K20KY10	CM101K20YY12	CM101K20YYOK	CM102K20HB10	CM101K20HHOK	CM101K20BB12	CM101K20SH10	CM101K20SS12	590,00	
BASKI	I-O	I-II	Oklu	I-O	Oklu	I-II	I-O	I-II	

ÜRÜN KODU									Birim Fiyatı TL
B100DYOD	B100DYOY	B100DHOD	B100DHOY	B100DBOD	B100DBOY	B100DBZ	B100DBL	186,00	
CP100DYOD	CP100DYOY	CP100DHOD	CP100DHOY	CP100DBOD	CP100DBOY	CP100DBZ	CP100DBL	233,00	
CM100DYOD	CM100DYOY	CM100DHOD	CM100DHOY	CM100DBOD	CM100DBOY	CM100DBZ	CM100DBL	358,00	
MB100DYOD	MB100DYOY	MB100DHOD	MB100DHOY	MB100DBOD	MB100DBOY	MB100DBZ	MB100DBL	147,00	
BASKI	Dikey Oklu	Yatay Oklu	Dikey Oklu	Yatay Oklu	Dikey Oklu	Yatay Oklu	Zil	Lamba	

ÜRÜN KODU									Birim Fiyatı TL
B100DY1	B100DY2	B100DB1	B100DB2	B200DK0	B200DH0	B200DSZ	B200DSL	186,00	
CP100DY1	CP100DY2	CP100DB1	CP100DB2	CP200DK0	CP200DH0	CP200DSZ	CP200DSL	233,00	
CM100DY1	CM100DY2	CM100DB1	CM100DB2	CM200DK0	CM200DH0	CM200DSZ	CM200DSL	358,00	
MB100DY1	MB100DY2	MB100DB1	MB100DB2	MB200DK0	MB200DH0	MB200DSZ	MB200DSL	147,00	
BASKI	I	II	I	II	O	O	Zil	Lamba	

Not: Minimum Sipariş miktarı 50 Adettir.

## B ve C Serisi Butonlar için Aksesuarlar



BPROT BMUHAFAZA



BET60P BPUL



BET60LED1 BET60LED2



BET60FLASH1 BET60FLASH2



BROZET18 BROZET08



BARP EMNKAPAK

Ürün Kodu	Tip	Açıklama	Özellik	Kutu Adedi	Birim Fiyatı (TL)
BROZET08	Etiket Tutucu		8 mm	100	12,00
BROZET18	Etiket Tutucu		18 mm	100	12,00
BCIFTLIROZET18	Çiftli Etiket Tutucu		18 mm	100	12,00
BET08	Etiket	Boş	8 mm Boş	100	9,00
BET18	Etiket	Boş	18 mm Boş	100	9,00
BET08START	Etiket	(START) Baskılı	8 mm Start	100	12,00
BET08STOP	Etiket	(STOP) Baskılı	8 mm Stop	100	12,00
BET0801	Etiket	(o-i) Baskılı	8 mm	100	12,00
BET0801OK	Etiket	(o-i) (Ok) İşareti Baskılı	8 mm	100	12,00
BET08201	Etiket	(ii-o-i) Baskılı	8 mm	100	12,00
BET08201OK	Etiket	(ii-o-i) (Ok) İşareti Baskılı	8 mm	100	12,00
BET080	Etiket, Şeffaf		8 mm	100	9,00
BET180	Etiket, Şeffaf		18 mm	100	9,00
BET60P	Etiket, Plastik	(EMERGENCY STOP) Baskılı	60 mm	10	110,00
BET90P	Etiket, Plastik	(EMERGENCY STOP) Baskılı	90 mm	10	162,00
BET60A	Etiket, Alüminyum	(EMERGENCY STOP) Baskılı	60 mm	10	61,00
BET90A	Etiket, Alüminyum	(EMERGENCY STOP) Baskılı	90 mm	10	106,00
BET60LEDO	Etiket, Sürekli Yanar LED, Plastik	Boş	60 mm - 24V AC/DC	10	437,00
BET60LED1	Etiket, Sürekli Yanar LED, Plastik	(EMERGENCY- ACİL DURDURMA) Baskılı	60 mm - 24V AC/DC	10	437,00
BET60LED2	Etiket, Sürekli Yanar LED, Plastik	(EMERGENCY- EMERGENCY) Baskılı	60 mm - 24V AC/DC	10	437,00
BET60LED3	Etiket, Sürekli Yanar LED, Plastik	(DİKKAT) Baskılı	60 mm - 24V AC/DC	10	437,00
BET60FLASH0	Etiket, Flash Yanar LED, Plastik	Boş	60 mm - 24V AC/DC	10	435,00
BET60FLASH1	Etiket, Flash Yanar LED, Plastik	(EMERGENCY- ACİL DURDURMA) Baskılı	60 mm - 24V AC/DC	10	435,00
BET60FLASH2	Etiket, Flash Yanar LED, Plastik	(EMERGENCY- EMERGENCY) Baskılı	60 mm - 24V AC/DC	10	435,00
BET60FLASH3	Etiket, Flash Yanar LED, Plastik	(DİKKAT) İşareti Baskılı	60 mm - 24V AC/DC	10	435,00
BMUHAFAZA	Emniyet Koruma		Darbe Muhafaza	20	27,00
CMUHAFAZA	Emniyet Koruma		Darbe Muhafaza	20	28,00
BPUL	Pul		Buton Sıkıştırma	100	12,00
TIPASOM	Kör Tapa			100	34,00
BEB	Silikon Buton Kılıfı B Serisi için		Tekli Butonlar İçin	20	65,00
CEB	Silikon Buton Kılıfı C Serisi için		Tekli Butonlar İçin	20	65,00
BEBK20	Silikon Buton Kılıfı		İkiz Butonlar İçin	20	84,00
BEBK21	Silikon Buton Kılıfı		Çıkık İkiz Butonlar İçin	20	84,00
BPROT	B Buton Koruma			24	18,00
BSOMAN	Somun Anahtarı			10	21,00
BARP	DIN Ray Aparatı M22 Butonlar için			1	170,00
EMNKAPAK	Emniyet Kapak Koruma			1	119,00



BET08201OK2 BET08201OK BET08 BET18 BET08START BET08STOP BET0801 BET0801OK BET08201

## D Serisi Butonlar, 16 mm, IP 50

### Dikdörtgen, Yaylı Tip

Ürün Kodu	Kontakt Düzeni	Renk*	Kutu Adedi	Birim Fiyatı (TL)
D100DD*	1 NA	Ⓟ Ⓚ Ⓜ Ⓢ Ⓨ ⓗ	10	200,00
D101DD*	2 NA	Ⓟ Ⓚ Ⓜ Ⓢ Ⓨ ⓗ	10	285,00
D102DD*	1 NA + 1 NK	Ⓟ Ⓚ Ⓜ Ⓢ Ⓨ ⓗ	10	285,00
D200DD*	1 NK	Ⓟ Ⓚ Ⓜ Ⓢ Ⓨ ⓗ	10	200,00
D202DD*	2 NK	Ⓟ Ⓚ Ⓜ Ⓢ Ⓨ ⓗ	10	285,00



D100DDK



D100DDY

### Kare, Yaylı Tip

Ürün Kodu	Kontakt Düzeni	Renk*	Kutu Adedi	Birim Fiyatı (TL)
D100KD*	1 NA	Ⓟ Ⓚ Ⓜ Ⓢ Ⓨ ⓗ	10	200,00
D101KD*	2 NA	Ⓟ Ⓚ Ⓜ Ⓢ Ⓨ ⓗ	10	285,00
D102KD*	1 NA + 1 NK	Ⓟ Ⓚ Ⓜ Ⓢ Ⓨ ⓗ	10	285,00
D200KD*	1 NK	Ⓟ Ⓚ Ⓜ Ⓢ Ⓨ ⓗ	10	200,00
D202KD*	2 NK	Ⓟ Ⓚ Ⓜ Ⓢ Ⓨ ⓗ	10	285,00



D100KDM



D200KDK

### Yuvarlak, Yaylı Tip

Ürün Kodu	Kontakt Düzeni	Renk*	Kutu Adedi	Birim Fiyatı (TL)
D100YD*	1 NA	Ⓟ Ⓚ Ⓜ Ⓢ Ⓨ ⓗ	10	200,00
D101YD*	2 NA	Ⓟ Ⓚ Ⓜ Ⓢ Ⓨ ⓗ	10	285,00
D102YD*	1 NA + 1 NK	Ⓟ Ⓚ Ⓜ Ⓢ Ⓨ ⓗ	10	285,00
D200YD*	1 NK	Ⓟ Ⓚ Ⓜ Ⓢ Ⓨ ⓗ	10	200,00
D202YD*	2 NK	Ⓟ Ⓚ Ⓜ Ⓢ Ⓨ ⓗ	10	285,00



D100YDS



D200YDK

Not1: LED'li seçenekler için ortadaki "0" rakamı yerine "24V AC/DC" geriliminde 5: Beyaz, 6: Kırmızı, 7: Mavi, 8: Sarı, 9: Yeşil koyunuz.  
Örnek D190DDY

### Yuvarlak, Seçici Tip

Ürün Kodu	Tip	Kontakt Düzeni	Pozisyon	Renk	Kutu Adedi	Birim Fiyatı (TL)
D100YS20		1 NA	0-1	●	10	224,00
D100YS21	Dönüştürücü	1 NA	0-1	●	10	224,00
D101YS30		2 NA	II-0-1	●	10	309,00
D101YS31	Tek Dönüştürücü	2 NA	II-0-1	●	10	309,00
D101YS32	Çift Dönüştürücü	2 NA	II-0-1	●	10	309,00



D101YS30

### Mantar, Yaylı Tip

Ürün Kodu	Kontakt Düzeni	Renk*	Kutu Adedi	Birim Fiyatı (TL)
D100YM30*	1 NA	Ⓟ Ⓚ Ⓜ Ⓢ Ⓨ ⓗ	10	224,00
D102YM30*	1 NA + 1 NK	Ⓟ Ⓚ Ⓜ Ⓢ Ⓨ ⓗ	10	309,00
D200YM30*	1 NK	Ⓟ Ⓚ Ⓜ Ⓢ Ⓨ ⓗ	10	224,00



D100YM30K

### Acil Stop Tip

Ürün Kodu	Kontakt Düzeni	Renk*	Kutu Adedi	Birim Fiyatı (TL)
D100YE30K	1 NA	●	10	270,00
D102YE30K	1 NA + 1 NK	●	10	355,00
D200YE30K	1 NK	●	10	270,00



D200YE30K

### D Serisi Yedekleri

Ürün Kodu	Kontakt Düzeni	Renk*	Kutu Adedi	Birim Fiyatı (TL)
D1	1 NA		10	85,00
D2	1 NK		10	85,00
D5	24V AC/DC	○	10	117,00
D6	24V AC/DC	●	10	117,00
D7	24V AC/DC	●	10	117,00
D8	24V AC/DC	●	10	117,00
D9	24V AC/DC	●	10	117,00
DA	Buton Adaptörü		10	30,00



D1



D2



D7





D060DXK



D090YXY



D080KXS



D070YXM



MDS024B



MDS0220Y

## D Serisi 16 mm Adaptörlü Sinyal Lambaları (LED'li)

Ürün Kodu	Buton Serisi	Nominal Gerilim	Renk	Kutu Adedi	Birim Fiyatı (TL)
D050DXB	D tipi dikdörtgen sinyal	12-24V AC/DC	○	10	200,00
D060DXK	D tipi dikdörtgen sinyal	12-24V AC/DC	●	10	200,00
D070DXM	D tipi dikdörtgen sinyal	12-24V AC/DC	●	10	200,00
D080DXS	D tipi dikdörtgen sinyal	12-24V AC/DC	●	10	200,00
D090DXY	D tipi dikdörtgen sinyal	12-24V AC/DC	●	10	200,00
D050KXB	D tipi kare sinyal	12-24V AC/DC	○	10	200,00
D060KXK	D tipi kare sinyal	12-24V AC/DC	●	10	200,00
D070KXM	D tipi kare sinyal	12-24V AC/DC	●	10	200,00
D080KXS	D tipi kare sinyal	12-24V AC/DC	●	10	200,00
D090KXY	D tipi kare sinyal	12-24V AC/DC	●	10	200,00
D050YXB	D tipi yuvarlak sinyal	12-24V AC/DC	○	10	200,00
D060YXK	D tipi yuvarlak sinyal	12-24V AC/DC	●	10	200,00
D070YXM	D tipi yuvarlak sinyal	12-24V AC/DC	●	10	200,00
D080YXS	D tipi yuvarlak sinyal	12-24V AC/DC	●	10	200,00
D090YXY	D tipi yuvarlak sinyal	12-24V AC/DC	●	10	200,00

## D Serisi 16 mm Monoblok Sinyal Lambaları (LED'li) IP54

Ürün Kodu	Buton Serisi	Özellik	Nominal Gerilim	Renk	Kutu Adedi	Birim Fiyatı (TL)
MDS012*	D tipi yuvarlak sinyal	Düz Cam	12V AC/DC	● B K M S Y	10	123,00
MDS024*	D tipi yuvarlak sinyal	Düz Cam	24V AC/DC	● B K M S Y	10	123,00
MDS0110*	D tipi yuvarlak sinyal	Düz Cam	110V AC/DC	● B K M S Y	10	123,00
MDS0220*	D tipi yuvarlak sinyal	Düz Cam	220V AC	● B K M S Y	10	123,00
MDS012*	D tipi yuvarlak sinyal	Petekli Cam	12V AC/DC	● B K M S Y	10	123,00
MDS024*	D tipi yuvarlak sinyal	Petekli Cam	24V AC/DC	● B K M S Y	10	123,00
MDS0110*	D tipi yuvarlak sinyal	Petekli Cam	110V AC/DC	● B K M S Y	10	123,00
MDS0220*	D tipi yuvarlak sinyal	Petekli Cam	220V AC	● B K M S Y	10	123,00

(\* ) yerine istenen rengin harfi eklenir.

## H Serisi Butonlar, 30 mm, IP 50

### Düz, Yaylı Tip

Ürün Kodu	Kontakt Düzeni	Renk*	Kutu Adedi	Birim Fiyatı (TL)
H100D*	1 NA	● B K M S Y H	10	213,00
H101D*	2 NA	● B K M S Y H	10	305,00
H102D*	1 NA + 1 NK	● B K M S Y H	10	305,00
H200D*	1 NK	● B K M S Y H	10	213,00
H202D*	2 NK	● B K M S Y H	10	305,00

YEDEKLER: kontak blok ve ışıklı kontak bloklarına B serisinden bakabilirsiniz.



H100DY



H200DK



H100HY



H102HS

### Çıkık, Yaylı Tip

Ürün Kodu	Kontakt Düzeni	Renk	Kutu Adedi	Birim Fiyatı (TL)
H100H*	1 NA	● B K M S Y H	10	213,00
H101H*	2 NA	● B K M S Y H	10	305,00
H102H*	1 NA + 1 NK	● B K M S Y H	10	305,00
H200H*	1 NK	● B K M S Y H	10	213,00
H202H*	2 NK	● B K M S Y H	10	305,00

### Mantar, Yaylı Tip

Ürün Kodu	Kontakt Düzeni	Renk*	Kutu Adedi	Birim Fiyatı (TL)
H100M*	1 NA	● K S Y H	10	213,00
H200M*	1 NK	● K S Y H	10	213,00
H102M*	1 NA + 1 NK	● K S Y H	10	305,00



H100MS

### Seçici Tip

Ürün Kodu	Tip	Kontakt Düzeni	Pozisyon	Açı	Renk	Kutu Adedi	Birim Fiyatı (TL)
H100S20	Kalıcı	1NA	0-I	60	● H	10	234,00
H100S21	Dönüslü	1NA	0-I	60	● H	10	234,00
H101S30	Kalıcı	2NA	II-0-I	60	● H	10	326,00
H101S31	Tek Dönüslü	2NA	II-0-I	60	● H	10	326,00
H101S32	Çift Dönüslü	2NA	II-0-I	60	● H	10	326,00



H100S20



H101S30



H200EE

## Acil Stop Tip

Ürün Kodu	Tip	Kontakt Düzeni	Renk*	Kutu Adedi	Birim Fiyatı (TL)
H200E		1 NK	<span style="color:red">K</span>	10	309,00
H200EE	Etiketli	1 NK	<span style="color:red">K</span>	10	309,00



H060XK

## H Serisi Sinyal Lambaları

Ürün Kodu	Işık	Çalışma Gerilimi	Renk	Kutu Adedi	Birim Fiyatı (TL)
H030X*	BA9S DUYLU		<span style="color:red">K</span> <span style="color:yellow">S</span> <span style="color:green">Y</span>	10	192,00
H050XB	LED	12-30V AC/DC	<span style="color:blue">B</span>	10	240,00
H060XK	LED	12-30V AC/DC	<span style="color:red">K</span>	10	240,00
H070XM	LED	12-30V AC/DC	<span style="color:blue">M</span>	10	240,00
H080XS	LED	12-30V AC/DC	<span style="color:yellow">S</span>	10	240,00
H090XY	LED	12-30V AC/DC	<span style="color:green">Y</span>	10	240,00

## KB Serisi Butonlar, 22 mm, IP 40

### Düz, Yaylı Tip

Ürün Kodu	Tip	Kontakt Düzeni	Renk	Kutu Adedi	Birim Fiyatı (TL)
KB12D*		1 NK	<span style="color:blue">B</span> <span style="color:red">K</span> <span style="color:blue">M</span> <span style="color:yellow">S</span> <span style="color:green">Y</span>	10	225,00
KB34D*		1 NA	<span style="color:blue">B</span> <span style="color:red">K</span> <span style="color:blue">M</span> <span style="color:yellow">S</span> <span style="color:green">Y</span>	10	225,00
KB14D*		1 NK + 1 NA	<span style="color:blue">B</span> <span style="color:red">K</span> <span style="color:blue">M</span> <span style="color:yellow">S</span> <span style="color:green">Y</span>	10	265,00
KB12R*	Etanjlı	1 NK	<span style="color:blue">B</span> <span style="color:red">K</span> <span style="color:blue">M</span> <span style="color:yellow">S</span> <span style="color:green">Y</span>	10	225,00
KB34R*	Etanjlı	1 NA	<span style="color:blue">B</span> <span style="color:red">K</span> <span style="color:blue">M</span> <span style="color:yellow">S</span> <span style="color:green">Y</span>	10	225,00
KB14R*	Etanjlı	1 NK + 1 NA	<span style="color:blue">B</span> <span style="color:red">K</span> <span style="color:blue">M</span> <span style="color:yellow">S</span> <span style="color:green">Y</span>	10	265,00
KB14R*0	Etanjlı, Oklu	1 NK + 1 NA	<span style="color:blue">B</span> <span style="color:red">K</span> <span style="color:blue">M</span> <span style="color:yellow">S</span> <span style="color:green">Y</span>	10	275,00
KB34R*0	Etanjlı, Oklu	1 NA	<span style="color:blue">B</span> <span style="color:red">K</span> <span style="color:blue">M</span> <span style="color:yellow">S</span> <span style="color:green">Y</span>	10	235,00
KB12R*0	Etanjlı, Oklu	1 NK	<span style="color:blue">B</span> <span style="color:red">K</span> <span style="color:blue">M</span> <span style="color:yellow">S</span> <span style="color:green">Y</span>	10	235,00



KB34DY



KB14RS-0



KB34S2



KB12C



KB14A2

### Seçici Tip

Ürün Kodu	Kontakt Düzeni	Renk	Kutu Adedi	Birim Fiyatı (TL)
KB34S2	1 NA	<span style="color:black">●</span>	10	350,00
KB14S2	1 NA + 1 NK	<span style="color:black">●</span>	10	390,00

### Mandallı Tip

Ürün Kodu	Kontakt Düzeni	Renk	Kutu Adedi	Birim Fiyatı (TL)
KB12C	1 NK	<span style="color:blue">B</span>	10	315,00
KB34C	1 NA	<span style="color:blue">B</span>	10	315,00
KB14C	1 NA + 1 NK	<span style="color:blue">B</span>	10	355,00

### Anahtarlı Tip

Ürün Kodu	Kontakt Düzeni	Renk	Kutu Adedi	Birim Fiyatı (TL)
KB14A2	1 NA + 1 NK	<span style="color:black">●</span>	1	795,00



KB12MK

### Mantar Tip

Ürün Kodu	Kontakt Düzeni	Renk	Kutu Adedi	Birim Fiyatı (TL)
KB12M*	1 NK	<span style="color:red">K</span> <span style="color:yellow">S</span> <span style="color:green">Y</span>	10	270,00
KB34M*	1 NA	<span style="color:red">K</span> <span style="color:yellow">S</span> <span style="color:green">Y</span>	10	270,00
KB14M*	1 NA + 1 NK	<span style="color:red">K</span> <span style="color:yellow">S</span> <span style="color:green">Y</span>	10	310,00



KB12E

### Acil Stop Tip

Ürün Kodu	Tip	Kontakt Düzeni	Renk	Kutu Adedi	Birim Fiyatı (TL)
KB12E	Çevirmeli	1 NK	<span style="color:red">●</span>	10	440,00
KB14E	Çevirmeli	1 NA + 1 NK	<span style="color:red">●</span>	10	480,00



KB12

## KB Serisi Buton Yedekleri

Ürün Kodu	Tip	Kontakt Düzeni	Renk	Kutu Adedi	Birim Fiyatı (TL)
KB12	Kontakt Blok	1 NK		100	140,00
KB34B	Kontakt Blok	1 NA		100	140,00
KB14B	Kontakt Blok, Çift Devre, Butonluk	1 NA + 1 NK		100	180,00
KB14K	Kontakt Blok, Çift Devre, Kutuluk	1 NA + 1 NK		100	180,00
D*	Buton		B K M S Y	100	200,00

\* (\*) yerine istenen rengin harfi eklenir.

## MB Serisi Monoblok Butonlar, 22 mm, IP 50

### Düz, Yaylı Tip

Ürün Kodu	Kontakt Düzeni	Renk	Kutu Adedi	Birim Fiyatı (TL)
MB100D*	1 NA	B K M S Y H	10	136,00
MB102D*	1 NA + 1 NK	B K M S Y H	10	177,00
MB200D*	1 NK	B K M S Y H	10	136,00
MB101D*	2 NA	B K M S Y H	10	177,00
MB202D*	2 NK	B K M S Y H	10	177,00



MB102DM



MB100DY



### Kalçılı Yaylı Tip

Ürün Kodu	Kontakt Düzeni	Renk	Kutu Adedi	Birim Fiyatı (TL)
MB100F*	1 NA	K M S Y H	10	172,00
MB200F*	1 NK	K M S Y H	10	172,00
MB101F*	2 NA	K M S Y H	10	213,00
MB102F*	1 NA + 1 NK	K M S Y H	10	213,00



MB100HY

### Çıkık Yaylı Tip

Ürün Kodu	Kontakt Düzeni	Renk	Kutu Adedi	Birim Fiyatı (TL)
MB100H*	1 NA	B K M S Y H	10	136,00
MB101H*	2 NA	B K M S Y H	10	177,00
MB102H*	1 NA + 1 NK	B K M S Y H	10	177,00
MB200H*	1 NK	B K M S Y H	10	136,00
MB202H*	2 NK	B K M S Y H	10	177,00

### Çiftli, Yaylı Tip

Ürün Kodu	Tip	Kontakt Düzeni	Renk	Kutu Adedi	Birim Fiyatı (TL)
MB102K20KY		1 NA + 1 NK	K Y	8	305,00
MB102K21KY	Çıkık	1 NA + 1 NK	K Y	8	305,00
MB102K20HB		1 NA + 1 NK	B H	8	305,00
MB102K21HB	Çıkık	1 NA + 1 NK	B H	8	305,00



MB100S20

### Seçici Tip

Ürün Kodu	Tip	Kontakt Düzeni	Pozisyon	Açı	Renk	Kutu Adedi	Birim Fiyatı (TL)
MB100S20		1 NA	0-1	60°	●	10	182,00
MB100S21	Dönüştür	1 NA	0-1	60°	●	10	182,00
MB101S30		2 NA	II-0-1	60°	●	10	217,00
MB101S31	Tek Dönüştür	2 NA	II-0-1	60°	●	10	217,00
MB101S32	Çift Dönüştür	2 NA	II-0-1	60°	●	10	217,00



MB200E



MB200EE

### Acil Stop Tip

Ürün Kodu	Tip	Kontakt Düzeni	Çap	Renk	Kutu Adedi	Birim Fiyatı (TL)
MB200E	Çevirmeli	1 NK	40	●	10	229,00
MB202E	Çevirmeli	2 NK	40	●	10	269,00
MB200EE	Etiketli Çevirmeli	1 NK	40	●	10	229,00
MB202EE	Etiketli Çevirmeli	2 NK	40	●	10	269,00



MB200MK

### Mantar Tip

Ürün Kodu	Kontakt Düzeni	Renk	Kutu Adedi	Birim Fiyatı (TL)
MB100M*	1 NA	K S Y	10	194,00
MB101M*	2 NA	K S Y	10	224,00
MB102M*	1 NA + 1 NK	K S Y	10	224,00
MB200M*	1 NK	K S Y	10	194,00
MB202M*	2 NK	K S Y	10	224,00





MBSD024Y



MBSP220M



MBSD024S



MBSP110K

## Monoblok Sinyal Lambaları (LED'li)

Ürün Kodu	Özellik	Nominal Gerilim	Renk	Kutu Adedi	Birim Fiyatı (TL)
MBSD012*	Düz Cam	12V AC/DC	B K M S Y	10	115,00
MBSD024*	Düz Cam	24V AC/DC	B K M S Y	10	115,00
MBSD048*	Düz Cam	48V AC/DC	B K M S Y	10	115,00
MBSD048D*	Düz Cam	48V DC	B K M S Y	10	115,00
MBSD110*	Düz Cam	110V AC	B K M S Y	10	115,00
MBSD110D*	Düz Cam	110V DC	B K M S Y	10	115,00
MBSD220*	Düz Cam	220V AC	B K M S Y	10	115,00
MBSP012*	Petekli Cam	12V AC/DC	B K M S Y	10	115,00
MBSP024*	Petekli Cam	24V AC/DC	B K M S Y	10	115,00
MBSP110*	Petekli Cam	110V AC	B K M S Y	10	115,00
MBSP220*	Petekli Cam	220V AC	B K M S Y	10	115,00

• (\*) yerine istenen rengin harfi eklenir.

## Monoblok Buzzerlar IP50

### MB Serisi Ø 22 mm Monoblok Buzzer Sinyal Tipleri (LED'li), 90 db (10 cm Uzaklıkta)

Ürün Kodu	Özellik	Nominal Gerilim	Kutu Adedi	Birim Fiyatı (TL)
MBZS012S	Işıklı	12V AC/DC	10	312,00
MBZS024S	Işıklı	24V AC/DC	10	312,00
MBZS110S	Işıklı	110V AC	10	312,00
MBZS220S	Işıklı	220V AC	10	312,00
MBZX012S		12V AC/DC	10	253,00
MBZX024S		24V AC/DC	10	253,00
MBZX110S		110V AC	10	253,00
MBZX220S		220V AC	10	253,00

Not: IP65 istendiğinde sonuna "E" harfi eklenmektedir.  
Ses 5 desibel düşmektedir. Fiyat farkı 54,00 TL'dir



MBZS024S



MBZX220S

## Potansiyometreler

Ürün Kodu	Güç	Rezistans Malzemesi	Mekanik Ömür / Çevrim	Özellik	Tur Sayısı	Çalışma Gerilimi	Çıkış Gerilimi	Kutu Adedi	Birim Fiyatı (TL)
BPR01K	1,5W (70°C)	1 kΩ (Seramik)	30.000	IP65	Tek Tur			10	1.125,00
BPR02K	1,5W (70°C)	2,2 kΩ (Seramik)	30.000	IP65	Tek Tur			10	1.125,00
BPR05K	1,5W (70°C)	5 kΩ (Seramik)	30.000	IP65	Tek Tur			10	1.125,00
BPR10K	1,5W (70°C)	10 kΩ (Seramik)	30.000	IP65	Tek Tur			10	1.125,00
BPR100K	1,5W (70°C)	100 kΩ (Seramik)	30.000	IP65	Tek Tur			10	1.125,00
CPPR01K	1,5W (70°C)	1 kΩ (Seramik)	50.000	IP65	Tek Tur			10	1.200,00
CPPR02K	1,5W (70°C)	2,2 kΩ (Seramik)	50.000	IP65	Tek Tur			10	1.200,00
CPPR05K	1,5W (70°C)	5 kΩ (Seramik)	50.000	IP65	Tek Tur			10	1.200,00
CPPR10K	1,5W (70°C)	10 kΩ (Seramik)	50.000	IP65	Tek Tur			10	1.200,00
CPPR100K	1,5W (70°C)	100 kΩ (Seramik)	50.000	IP65	Tek Tur			10	1.200,00
HMPR01K1	1,5W (40°C)	1 kΩ (Seramik)	200.000	IP65	Çok Tur	24V DC	10 V DC	1	6.425,00
HMPR02K1	1,5W (40°C)	2 kΩ (Seramik)	200.000	IP65	Çok Tur	24V DC	10 V DC	1	6.425,00
HMPR05K1	1,5W (40°C)	5 kΩ (Seramik)	200.000	IP65	Çok Tur	24V DC	10 V DC	1	6.425,00
HMPR10K1	1,5W (40°C)	10 kΩ (Seramik)	200.000	IP65	Çok Tur	24V DC	10 V DC	1	6.425,00
HMPR01K2	1,5W (40°C)	1 kΩ (Seramik)	200.000	IP65	Çok Tur	24V DC	24 V DC	1	6.425,00
HMPR02K2	1,5W (40°C)	2 kΩ (Seramik)	200.000	IP65	Çok Tur	24V DC	24 V DC	1	6.425,00
HMPR05K2	1,5W (40°C)	5 kΩ (Seramik)	200.000	IP65	Çok Tur	24V DC	24 V DC	1	6.425,00
HMPR10K2	1,5W (40°C)	10 kΩ (Seramik)	200.000	IP65	Çok Tur	24V DC	24 V DC	1	6.425,00
MBPR02K	(0,25W (50°C))	2,2 kΩ (Karbon)	10.000	IP50	Tek Tur			10	460,00
MBPR05K	(0,25W (50°C))	5 kΩ (Karbon)	10.000	IP50	Tek Tur			10	460,00
MBPR10K	(0,25W (50°C))	10 kΩ (Karbon)	10.000	IP50	Tek Tur			10	460,00



BPR01K



CPPR02K



CPPR05K



HMPR10K2



MBPR02K

## Sinyal Lambaları



S100LK



S102NS



S140NK



S224NB



S140NY2



S222LS



S22RGB024PC



S22RGB024PX



S106N

Ürün Kodu	Çap (mm)	Işık	Özellik	Gerilim	Renk	Kutu Adedi	Birim Fiyatı (TL)
S060N*	6	Ampul	12 cm Kablo	230V AC	(B) (K) (M) (S) (Y)	100	24,00
S100N*	10	Ampul	12 cm Kablo	230V AC	(B) (K) (M) (S) (Y)	100	26,00
S100L*	10	LED	12 cm Kablo	230V AC	(B) (K) (M) (S) (Y)	100	80,00
S100L*1	10	LED	12 cm Kablo	12V AC/DC	(B) (K) (M) (S) (Y)	100	80,00
S100L*2	10	LED	12 cm Kablo	24V AC/DC	(B) (K) (M) (S) (Y)	100	80,00
S100N*5SPO	10	Ampul	12 cm Silikon Kablolu	230V AC	(B) (K) (M) (S) (Y)	100	39,00
S102N*	10	Ampul	Terminalli	230V AC	(B) (K) (M) (S) (Y)	50	51,00
S105N*	10	Ampul	Tırnaklı Somunsuz, Terminalli	230V AC	(B) (K) (M) (S) (Y)	50	51,00
S106N*	10	Ampul	Tırnaklı Somunsuz, Kablolu	230V AC	(B) (K) (M) (S) (Y)	100	25,00
S140N*	14	Ampul	Terminalli	230V AC	(B) (K) (M) (S) (Y)	50	42,00
S140N*1	14	Ampul	Terminalli	12V DC	(B) (K) (M) (S) (Y)	50	62,00
S140N*2	14	Ampul	Terminalli	24V DC	(B) (K) (M) (S) (Y)	50	62,00
S145N*	14	Ampul	Tırnaklı	230V AC	(B) (K) (M) (S) (Y)	50	37,00
S220N*	22	Ampul	Konik Cam	230V	(B) (K) (M) (S) (Y)	20	92,00
S220N*6	22	Duyulu Ampulsüz	Konik Cam		(B) (K) (M) (S) (Y)	20	92,00
S222N*	22	Ampul	Korumalı	230V AC	(B) (K) (M) (S) (Y)	20	61,00
S222L*	22	LED	Korumalı	230V AC	(B) (K) (M) (S) (Y)	20	131,00
S222L*1	22	LED	Korumalı	12V AC/DC	(B) (K) (M) (S) (Y)	20	131,00
S222L*2	22	LED	Korumalı	24V AC/DC	(B) (K) (M) (S) (Y)	20	131,00
S224N*	22	Ampul	Terminal + Vida	230V AC	(B) (K) (M) (S) (Y)	20	85,00
S224N*7	22	Ba9S Duyulu Ampulsüz	Terminal + Vida		(B) (K) (M) (S) (Y)	20	66,00
S22RGB024PC	22	RGB LED	PNP, Kablo 1 M	RGB LED	(K) (M) (Y)	1	518,00
S22RGB024NC	22	RGB LED	NPN, Kablo 1 M	RGB LED	(K) (M) (Y)	1	518,00
S22RGB024PX	22	RGB LED	PNP, M12 Konnektörlü	RGB LED	(K) (M) (Y)	1	777,00
S22RGB024NX	22	RGB LED	NPN, M12 Konnektörlü	RGB LED	(K) (M) (Y)	1	777,00

• (\*) yerine istenen rengin harfi eklenir.

Not: S145NO ve S220NO sinyal lambaları şeffaf renktedir.

## Yedekler



PDA



NA201Y

Ürün Kodu	Işık	Özellik	Gerilim	Renk	Kutu Adedi	Birim Fiyatı (TL)
PDA	Plastik Duyulu Ampul		220V AC	(B)	100	24,00
NA201Y	Neon Ampul	Ba9S Duyulu	220V AC	(Y)	100	70,00
NA201	Neon Ampul	Ba9S Duyulu	220V AC	(S)	100	36,00
NA101	Neon Ampul	E10 Duyulu	220V AC	(S)	100	30,00
NA202	Flamanlı Ampul	Ba9S Duyulu	24V AC/DC	(S)	100	38,00

EMES®



## KUMANDA KUTULARI





P1C300M72H



P1C400DK



P1C300M72



P1C400M72



P1C300DY



P1C304MK



P1C304DK



P1BOS



P1EC400E40



P1EC400E40K



P1EC400E40L



P1EBOS



P2BOS



P44C



P2AB



P2ABE30



P2CCM



P2CC



P3BOS



P3C1A2BE30



P43A1BE30



P4BOS



P43A1B



P6BOS

## P Serisi (Uygun Butonlarla IP65)

Ürün Kodu	Buton Sayısı	Özellik	Kutu Rengi	Kutu Adedi	Birim Fiyatı (TL)
P1C300M72H	1	C Serisi 72 mm Mantar Siyah Buton + C3CK (NO)	Gri-Siyah	1	588,00
P1C400M72	1	C Serisi 72 mm Mantar Kırmızı Buton + C4CK (NC)	Gri-Siyah	1	588,00
P1C300M72	1	C Serisi 72 mm Mantar Kırmızı Buton + C3CK (NO)	Gri-Siyah	1	588,00
<b>P1C400E72</b>	<b>1</b>	<b>C Serisi Acil Stop 72 mm Çevirmeli Kırmızı Buton + C4CK (NC)</b>	<b>Gri-Siyah</b>	<b>1</b>	<b>620,00</b>
P1C300DY	1	B Serisi Düz Yeşil Buton + C3BK (NO)	Siyah-Gri	1	379,00
P1C400DK	1	B Serisi Düz Kırmızı Buton + C4BK (NC)	Siyah-Gri	1	379,00
P1C304DK	1	B Serisi Düz Kırmızı Buton + C3CK (NO)	Siyah-Gri	1	471,00
P1C304MK	1	B Serisi 40 mm Mantar Kırmızı Buton + C3BK (NO) + C4BK (NC)	Siyah-Gri	1	476,00
<b>P1EC400E40</b>	<b>1</b>	<b>B Serisi Acil Stop 40 mm Çevirmeli Kırmızı Buton + C4BK (NC)</b>	<b>Siyah-Gri</b>	<b>1</b>	<b>482,00</b>
<b>P1EC400E40K</b>	<b>1</b>	<b>B Serisi Acil Stop 40 mm Çevirmeli Kırmızı Buton + C4BK (NC) + BET60P</b>	<b>Sarı-Siyah</b>	<b>1</b>	<b>592,00</b>
<b>P1EC400E40L</b>	<b>1</b>	<b>B Serisi Acil Stop 40 mm Çevirmeli Kırmızı Buton + C4BK (NC) + BET60LED2</b>	<b>Sarı-Siyah</b>	<b>1</b>	<b>919,00</b>
P2AB	2	B Serisi Düz Yeşil + Kırmızı Buton + C3BK (NO) + C4BK (NC)	Siyah-Gri	1	553,00
P2ABE30	2	B Serisi Acil Stop 30 mm Çevirmeli Kırmızı + Düz Yeşil Buton + C3BK (NO) + C4BK (NC)	Siyah-Gri	1	656,00
P2CC	2	B Serisi Düz Yeşil + Kırmızı Buton + 2*C3BK (NO)+2* C4BK (NC)	Siyah-Gri	1	737,00
P2CCM	2	B Serisi 40 mm Mantar Kırmızı + Düz Yeşil Buton + 2*C3BK (NO) + 2* C4BK (NC)	Siyah-Gri	1	742,00
P3C1A2BE30	3	B Serisi Acil Stop 30 mm Çevirmeli Kırmızı+Düz Kırmızı+Yeşil Buton+C3BK (NO)+2*C4BK (NC)	Sarı-Gri	1	868,00
P43A1B	4	B Serisi Düz Kırmızı + Mavi + Sarı + Yeşil Buton + 3*C3BK (NO) + C4BK (NC)	Siyah-Gri	1	961,00
P43A1BE30	4	B Serisi Acil Stop 30 mm Çevirmeli Kırmızı + Düz (Kırmızı + Sarı + Yeşil) Buton + 3*C3BK (NO) + C4BK (NC)	Siyah-Gri	1	1.064,00
P44C	4	B Serisi Düz Kırmızı + Mavi + Sarı + Yeşil Buton + 4*C3BK (NO) + 4*C4BK (NC)	Siyah-Gri	1	1.329,00
P1BOS	1	Boş Kutu / EN:68mm BOY:72mm H:52mm	Siyah-Gri	1	215,00
P1EBOS	1	Boş Kutu / EN:68mm BOY:72mm H:52mm	Sarı-Siyah	1	222,00
P2BOS	2	Boş Kutu / EN:68mm BOY:102mm H:52mm	Siyah-Gri	1	225,00
P3BOS	3	Boş Kutu / EN:68mm BOY:132mm H:52mm	Siyah-Gri	1	273,00
P4BOS	4	Boş Kutu / EN:68mm BOY:162mm H:52mm	Siyah-Gri	1	305,00
P6BOS	6	Boş Kutu / EN:68mm BOY:230mm H:52mm	Siyah-Gri	1	350,00

NOT: Boş kutularda ürün kontak blokları kutu içerisinde bulunan plastik raya monte edilmektedir.



M1C200E40



M1C200EE



M1CBOS



PY1BOS



PY3BOS



PY2AB



PY2BOS

## M Serisi (Metal) (Uygun Butonlarla IP65)

Ürün Kodu	Buton Sayısı	Özellik	Kutu Rengi	Kutu Adedi	Birim Fiyatı (TL)
M1C200E40	1	CP Serisi Plastik Acil Stop 40 mm Çevirmeli Kırmızı Buton + 1NC	Sarı-Gri	1	1.246,00
M1C200EE	1	CP Serisi Plastik Acil Stop 40 mm Çevirmeli Etiketli Kırmızı Buton + 1NC	Sarı-Gri	1	1.246,00
M1CBOS	1	Boş Kutu / EN:68mm BOY:72mm H:57/85mm	Sarı-Gri	1	910,00

## PY Serisi (Uygun Butonlarla IP65)

Ürün Kodu	Buton Sayısı	Özellik	Kutu Rengi	Kutu Adedi	Birim Fiyatı (TL)
PY1BOS	1	Boş Kutu / EN:68mm BOY:72mm H:60mm	Gri-Siyah	1	192,00
PY2BOS	2	Boş Kutu / EN:68mm BOY:107mm H:60mm	Gri-Siyah	1	230,00
PY3BOS	3	Boş Kutu / EN:68mm BOY:142mm H:60mm	Gri-Siyah	1	282,00
PY4BOS	4	Boş Kutu / EN:68mm BOY:177mm H:60mm	Gri-Siyah	1	314,00
PY6BOS	6	Boş Kutu / EN:68mm BOY:247mm H:60mm	Gri-Siyah	1	375,00
PY2AB	2	B Serisi Plastik Düz Kırmızı Buton + 1NC + CP Serisi Plastik Acil Stop 40 mm Çevirmeli Kırmızı Buton + 1NC	Gri-Siyah	1	582,00

Not:PPY ve M kodlu kutularımızdan vereceğiniz özel siparişler için seçim tablosunu kullanabilirsiniz.Seçim tablosundan oluşturduğunuz özel kodlu ürünlerde siparişiniz 50 adetin altında ise demonte olarak teslim edilir.



PY4BOS



PY6BOS

## PK Serisi (Uygun Butonlarla IP65)

Ürün Kodu	Buton Sayısı	Özellik	Kutu Rengi	Kutu Adedi	Birim Fiyatı (TL)
PK1*	1	KB Serisi Düz Kırmızı Buton + KB14K	Gri-Siyah	1	505,00
PK1M*	1	KB Serisi Mantar Kırmızı Buton + KB14K	Gri-Siyah	1	550,00
PK1SE	1	KB Serisi Plastik Acil Stop 40 mm Çevirmeli Kırmızı Buton +1NO+1NC	Sarı-Siyah	1	720,00
PK2	2	KB Serisi Düz Kırmızı + Yeşil Buton + 2*KB14K	Gri-Siyah	1	815,00
PK3	3	KB Serisi Düz Kırmızı +Yeşil +Sarı Buton + 3*KB14K + TIPASOM	Gri-Siyah	1	1.172,00
PK31S	3	KB Serisi Düz Kırmızı + Yeşil Buton + (S220NK6) 230V AC Kırmızı Sinyal + 2*KB14K + TIPASOM	Gri-Siyah	1	1.003,00
PK4	4	KB Serisi Düz Kırmızı + Yeşil + Sarı + Mavi Buton +4*KB14K	Gri-Siyah	1	1.403,00
PK5	5	KB Serisi Düz Kırmızı + Yeşil + Sarı + Mavi + Beyaz Buton + 5*KB14K + TIPASOM	Gri-Siyah	6	1.769,00
PK6	6	KB Serisi 2*Düz Kırmızı + Yeşil + Sarı + Mavi +Beyaz Buton + 6*KB14K	Gri-Siyah	6	2.000,00
PK1BOS	1	Boş Kutu / EN:70mm BOY:80mm H:60mm	Gri-Siyah	24	240,00
PK2BOS	2	Boş Kutu / EN: 70mm BOY:115mm H:60mm	Gri-Siyah	18	285,00
PK3BOS	3	Boş Kutu / EN:70mm BOY:183mm H:60mm + TIPASOM	Siyah-Gri	12	343,00
PK4BOS	4	Boş Kutu / EN: 70mm BOY:183mm H:60mm	Siyah-Gri	12	343,00
PK5BOS	5	Boş Kutu / EN:70mm BOY:260mm H:60mm + TIPASOM	Siyah-Gri	6	410,00
PK6BOS	6	Boş Kutu / EN:70mm BOY:260mm H:60mm	Siyah-Gri	6	410,00

Not: PK tipi kutularda sadece KB serisi butonlar kullanılmaktadır.



PK1M



PK1SE



PK2



PK3



PK31S



PK4



PK5



PK6SB2



PK1BOS



PK1Y



PK2BOS



PK3BOS



PK4BOS



PK5BOS



PK6BOS



PK6

## P Kutu Kod Kombinasyonu Tablosu

	B BUTON SERİSİ				C BUTON SERİSİ				MB BUTON SERİSİ				
	A	B	C	D	E	F	G	H	I	J	K	L	M
01	B100DB	B100S20	B100E	B030XB	CM100DB	CM100S20	CM100E	CM050XB	MB100DB	MB100S20	MB100E	MBS0024B	6PRPREU1MAVI
02	B100DB1	B100S21	B100E30	B030XK	CM100DB00	CM100S21	CM200E	CM060XK	MB100DB0D	MB100S21	MB102E	MBS0024K	6PRPREU1MAVIY
03	B100DB2	B100S30	B100MH	B030XM	CM100DB0Y	CM101S30	CM200EG	CM070XM	MB100DH	MB101S30	MB102MK	MBS0024M	6PRPREU1HSIYAH
04	B100DBL	B100SL20B	B100MK	B030XS	CM100DH	CM101S31	CM200MK	CM080XS	MB100DK	MB101S31	MB200E	MBS0024S	6PRPRUS1HSIYAH
05	B100DBOD	B100SL20H	B100MS	B030XY	CM100DH00	CM101S32	CM200MY	CM090XY	MB100DM	MB101S32	MB200MK	MBS0024Y	
06	B100DBOY	B100SL20K	B100MSZ	B050XB	CM100DK	CM102S30	CP100E	CM080XB	MB100DS	MB102S20	MB200EE	MBS0220B	
07	B100DBZ	B100SL20M	B100MY	B050XY	CM100DM	CM303S30	CP100M72H	CM0K0XK	MB100DY			MBS0220K	
08	B100DH	B100SL20S	B102E	B060XK	CM100DS	CP100S20	CP100MK	CM0M0XM	MB100FY			MBS0220M	
09	B100DHOD	B100SL20Y	B102E30	B070XM	CM100DY	CP100S21	CP100MY	CM0S0XS	MB100MY			MBS0220S	
10	B100DHOY	B100SL21B	B102E60	B080XS	CM101DH	CP100S30	CP101ES30	CM0Y0XY	MB101DH			MBS0220Y	
11	B100DK	B100SL21K	B102MH	B090XY	CM101DK	CP100S31	CP200E	CM101DJ20	MB101DK			MBS0220K	
12	B100DM	B100SL21Y	B102MK	B090XB	CM101DM	CP100S32	CP200E30	CM101DJ21	MB101DM			MBS0220M	
13	B100DS	B100SL30K	B102MY	B0K0XK	CM101DS	CP101S20	CP200EA30	CP050XB	MB101DY			MBS0220D	
14	B100DSZ	B101S20	B200E	B0M0XM	CM101DY	CP101S21	CP200ECN	CP060XK	MB102DB			MBS0220Z	
15	B100DY	B101S21	B200E30	B0S0XS	CM101K20YYOK	CP101S30	CP200ECN30	CP070XM	MB102DBOD			MBS0220Y	
16	B100DY1	B101S30	B200E60	B0Y0XY	CM102DB	CP101S31	CP200ECS30	CP080XS	MB102DH			MBS0220B	
17	B100DY2	B101S31	B200EE	B100AA20	CM102DK	CP101S32	CP200EP	CP090XY	MB102DK			MBS0220K	
18	B100DYOD	B101S32	B200MH	B100AA21	CM102DM	CP102S30	CP200ES30	CP080XB	MB102DM			MBS0220M	
19	B100DYOY	B101SL20B	B200MK	B100AC20	CM102DS	CP303S30	CP200MK	CP0K0XK	MB102DS			MBS0220S	
20	B100HB	B101SL20H	B200MS	B100AC30	CM102DY	CP304S20	CP200MY	CP0M0XM	MB102DY			MBS0220Y	
21	B100HH	B101SL20K	B200MY	B100C	CM102K20HB	CP305S30	CP202E	CP0S0XS	MB200DB			MBS0220B	
22	B100HK	B101SL20M	B202EE	B100FB	CM102K20HB10	CP100HB	CP220E	CP0Y0XY	MB200DH			MBS0220D	
23	B100HM	B101SL20S		B100FH	CM102K20HH	CP100HH	CP200EE	CP101DJ20	MB200DK			MBS0220K	
24	B100HS	B101SL20Y		B100FK	CM102K20KY	CP100HK		CP101DJ21	MB200DM			MBS0220M	
25	B100HY	B101SL30B		B100FM	CM102K21HB	CP100HM		CM101A31	MB200DS			MBS0220S	
26	B101DBOD	B101SL30K		B100FS	CM102K21KY	CP100HS		CM100A20	MB200DY			MBS0220Y	
27	B101DH	B101SL30M		B100FY	CM200DHO	CP100HY		CM100A21	MB200FK			MBS0220K	
28	B101DM	B101SL30S		B101AA30	CM200DK	CP101HY		CM100A30	MB202DK			MBS0220M	
29	B101DY	B101SL30Y		B101AA32	CM200DY	CP102HB		CM101A20				MBS0220Y	
30	B101DYOD	B101SL31K		B101AC30	CM202DK	CP102HH		CM101A21				MBS0220K	
31	B101HY	B101SL31Y		B101K20BB12	CM305DY	CP102HK		CM101A30				MBS0220Y	
32	B102DB	B101SL32B		B101K20HB	CP100DB	CP102HM		CP200AC20				MBS0220B	
33	B102DBOD	B101SL32K		B101K20HH	CP100DBOD	CP102HS		CP102AA20				MBS0220K	
34	B102DH	B101SL32S		B101K20HHOK	CP100DBOY	CP102HY		CP102AA30				MBS0220S	
35	B102DK	B101SL32Y		B101K20SS12	CP100DH	CP200HK		CP102AC30				MBS0220Y	
36	B102DM	B101T20		B101K20YY12	CP100DHOD	CP200HY		CP101AA20				MBS0220M	
37	B102DS	B101T201		B101K20YYOK	CP100DHOY	CP202HK		CP101AA30				MBS0220S	
38	B102DY	B102S20		B102AA20	CP100DK	CP230HK		CP101AC20				MBS0220Y	
39	B102HB	B102S30		B102AA30	CP100DM			CP101AC30				MBS0220B	
40	B102HH	B102S32		B102AC20	CP100DS			CP100AA20				MBS0220H	
41	B102HK	B102SL20K		B102AC30	CP100DY			CP100AC20				MBS0220K	
42	B102HM	B102SL20Y		B102C	CP101DK			CP100AC30				MBS0220M	
43	B102HS	B102SL32Y		B102K20HB	CP101DY			CM102A20				MBS0220S	
44	B102HY	B102T20		B102K20KY	CP101K20HB			CM102A21				MBS0220Y	
45	B130DB	B111S20		B102K20KY10	CP102DB			CM102A30				MBS0220B	
46	B130DH	B121R30		B102K20SH	CP102DH			CM102A31				MBS0220H	
47	B130DK	B121R301		B102K20SH10	CP102DK			CM100HB				MBS0220K	
48	B130DM	B130SL20B		B102K20SYH10	CP102DM			CM100HH				MBS0220M	
49	B130DS	B130SL20K		B102K21HB	CP102DS			CM100HK				MBS0220S	
50	B130DY	B130SL20M		B102K21KY	CP102DY			CM100HM				MBS0220Y	
51	B130HY	B130SL20S		B132K20HB	CP102K20HB			CM100HS				MBS0220S	
52	B131DY	B130SL20Y		B132K20KY	CP102K20HS			CM100HY				MBS0220Y	
53	B132DK	B130SL21B		B132K21HB	CP102K20KY			CM101HY				MBS0220B	
54	B132DS	B130SL21K		B132K21KY	CP102K21HB			CM102HB				MBS0220K	
55	B132DY	B130SL21Y		B151K20HHOK	CP102K21KY			CM102HH				MBS0220Y	
56	B170DM	B131SL20K		B191K20HBS	CP200DB			CM102HK				MBS0220M	
57	B180DS	B131SL20S		B192K21HB	CP200DK			CM102HM				MBS0220S	
58	B190DY	B131SL20Y		B200C	CP200DM			CM102HS				MBS0220Y	
59	B200DH	B131SL30B		B102K20HSLZ	CP200DS			CM102HY				MBS0220B	
60	B200DHO	B131SL30K			CP200DY			CM200HK				MBS0220K	
61	B200DK	B131SL30M			CP202DK			CM200HY				MBS0220M	
62	B200DKO	B131SL30S			CP303DY			CM202HK				MBS0220S	
63	B200DM	B131SL30Y			CP305DY			CM230HK				MBS0220Y	
64	B200DSL	B131SL31B			CP101K20YYOK							MBS0220B	
65	B200DSZ	B131SL31K										MBS0220K	
66	B200DY	B131SL31Y										MBS0220Y	
67	B200FK	B131SL32B										MBS0220B	
68	B200HK	B131SL32K										MBS0220K	
69	B200HY	B131SL32Y										MBS0220Y	
70	B202DK	B132SL30B										MBS0220B	
71	B202HK	B132SL30K										MBS0220K	
72	B230DK	B132SL30M										MBS0220M	
73	B230DY	B132SL30S										MBS0220S	
74	B230HK	B132SL30Y										MBS0220Y	
75	B232DK	B132SL32K										MBS0220K	
76	B232DY	B132SL32Y										MBS0220Y	
77	B100DHL	B160SL20K										MBS0220K	
78		B161SL30K										MBS0220K	
79		B180SL20S										MBS0220S	
80		B190SL20Y										MBS0220Y	
81		B191SL30Y										MBS0220Y	
82		B191SL32Y										MBS0220Y	
83		B1K1SL30K										MBS0220K	
84		B1S1SL30S										MBS0220S	
85		B1Y1SL30Y										MBS0220Y	
86		B1Y1SL32Y										MBS0220Y	



**EMES**<sup>®</sup>



**PEDALLAR**



PDP2



PDM11

## Plastik Seri

Ürün Kodu	Tip	Kontakt Düzeni	Renk	Kutu Adedi	Birim Fiyatı (TL)
PDM1	Mini	1 CO	●	10	410,00
PDM11	Mini, Kablolu (1m)	1 CO	●	1	611,00
PDP1	Midi	1 NA	●	1	520,00
PDP2	Midi	2 NA	●	1	760,00

## Alüminyum Seri

Ürün Kodu	Tip	Kontakt Düzeni	Renk	Kutu Adedi	Birim Fiyatı (TL)
PDA0	Midi	1 NK	●	1	1.014,00
PDA1	Midi	1 NA	●	1	1.014,00
PDA2	Midi	2 NA	●	1	1.261,00

## Ayak Korumalı Seri

### Tek Pedal

Ürün Kodu	Malzeme	Aksesuar Takılabilir	Kontakt Düzeni	Özellik	Koruma Kapaklı	Kutu Adedi	Birim Fiyatı (TL)
PDNS11BX10	Plastik		1 NA + 1NK			1	1.290,00
PPKS11BX10	Plastik		1 NA + 1NK		✓	1	1.820,00
PDKS11BX10*	Alüminyum		1 NA + 1NK		✓	1	2.790,00
PDKS11BX11*	Alüminyum		1 NA + 1NK	Kalıcı	✓	1	2.852,00
PDKS11GX10*	Alüminyum		2x (1NA + 1NK)		✓	1	3.095,00
PDKS11GX12*	Alüminyum		2x (2NA + 2NK)	Resetli ve Çift Hız	✓	1	3.535,00
PDKS11GX20*	Alüminyum		2x (1NA + 1NK)	Çift Hız	✓	1	3.197,00
PDKS11UX20*	Alüminyum		(1NA + 1NK) + 2x (1NA + 1NK)	Çift Hız	✓	1	3.502,00
PDKS11VX20*	Alüminyum		2x (1NA + 1NK) + 2x (1NA + 1NK)	Çift Hız	✓	1	3.502,00
PDKA11BX10*	Alüminyum	✓	1NA + 1NK		✓	1	2.790,00
PDKA11GX10*	Alüminyum	✓	2x (1NA + 1NK)		✓	1	3.095,00
PDKA11GX20*	Alüminyum	✓	2x (1NA + 1NK)	Çift Hız	✓	1	3.197,00
PDKS11GX23	Alüminyum		(1 NA + 1NK) + 2NK	Resetli ve Çift Hız	✓	1	3.637,00

### Potansiyometreli Pedal

Ürün Kodu	Malzeme	Aksesuar Takılabilir	Kontakt Düzeni	Özellik	Koruma Kapaklı	Kutu Adedi	Birim Fiyatı (TL)
PDKS11PX10	Alüminyum		1 CO	10 k Ω	✓	1	7.900,00

\* PDKS'lerde yıldız yerine T gelince turuncu, G gelince gri olur. Not: BX11 kalıcılı tiptir.

### Çift Pedal

Ürün Kodu	Malzeme	Aksesuar Takılabilir	Kontakt Düzeni	Hız	Koruma Kapaklı	Kutu Adedi	Birim Fiyatı (TL)
PDKA22BB10	Alüminyum	✓	(1NA+1NK) + (1NA+1NK)		✓	1	6.490,00
PDKA22BG10	Alüminyum	✓	(1NA+1NK) + 2x (1 NA+1NK)		✓	1	6.795,00
PDKA22BG20	Alüminyum	✓	(1NA+1NK) + 2x (1NA+1NK)	Çift	✓	1	6.999,00
PDKA22BG330	Alüminyum	Aksesuar Montajlı	(1NA+1NK) + ((1NA+1NK) + 2NK)	Normal + Resetli ve Çift Hız	✓	1	7.879,00
PDKA22GG10	Alüminyum	✓	2x (1NA+1NK) + 2x (1NA+1NK)		✓	1	7.100,00
PDKA22GG12	Alüminyum	✓	2x (1NO+1NC) + 2x (1NO+1NC)	Resetli Ve Çift Hız	✓	1	7.980,00
PDKA22GG20	Alüminyum	✓	2x (1NA+1NK) + 2x (1NA+1NK)	Çift	✓	1	7.304,00
PDKA22GG10G	Alüminyum	✓	(1NA + 1NK) + 2x (1NA+1NK)		✓	1	7.100,00

### Aksesuar

Ürün Kodu	Tip	Emniyetli	Kutu Adedi	Birim Fiyatı (TL)
PDABE	Taşıma Kolu	✓	1	1.372,00
PDABT	Taşıma Kolu		1	930,00

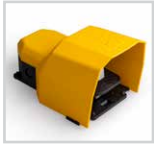

PPKS11BX10



PDNS11BX10



PDKS11GX23G



PDKS11BX10T



PDKA11GX10



PDKS11PX10



PDKA22GG10G



PDKA22BG330



PPKA22BB10



PDKA22BB10



PDABT



PDABE

EMES®



## SINIR ŞALTERLER





L1K13MIM111



L1K13MIM311



L1K13MIP111



L1K13MEM121



L1K13MUM331



L1K13PUM211



L1K13ROP101



L1K13MEL121

## L1 Serisi, Alüminyum Gövde, Ani Hareketli, IP 65 (MIP111, MIM111 HARIÇ)

Ürün Kodu	Uç Eleman Tipi	Duyar Blok Konstrüksiyonu	Uç Eleman Malzemesi	Birim Fiyatı (TL)
L1K13MIP111*	Açısal Makara Tek Yön	Metal	Plastik	1.450,00
L1K13MIM111*	Açısal Makara Tek Yön	Metal	Metal	1.465,00
L1K13MIP211*	Açısal Makara Tek Yön	Metal	Plastik	1.625,00
L1K13MIM211*	Açısal Makara Tek Yön	Metal	Metal	1.640,00
L1K13MIP311*	Açısal Makara Tek Yön	Plastik	Plastik	1.430,00
L1K13MIM311*	Açısal Makara Tek Yön	Plastik	Metal	1.445,00
L1K13MEP121*	Açısal Makara Çift Yön	Plastik	Plastik	1.482,00
L1K13MEM121*	Açısal Makara Çift Yön	Plastik	Metal	1.497,00
L1K13MEL121*	Açısal Makara Çift Yön	Plastik	Lastik	1.606,00
L1K13PUM211*	Pim	Plastik	Metal	1.348,00
L1K13MUM331*	Doğrusal Makara	Plastik	Metal	1.429,00
L1K13SOM101	Spiral Tel	Plastik	Metal	1.440,00
L1K13SOM102	Spiral Kol	Plastik	Metal	1.440,00
L1K13ROP101*	Rijit Çubuk	Plastik	Plastik	1.440,00
L1K13SOP101	Spiral Kol	Plastik	Plastik-Metal	1.440,00
L1K13SOP102	Spiral Kol	Plastik	Plastik-Metal	1.440,00
L1K13SOP103	Spiral Kol	Plastik	Plastik-Metal	1.440,00



L2K13MIM311



L2K13MEL121



L2K13MEM121



L2K13MEP123



L2K13PUM211



L2K13MIM211



L2K13SOM101



L2K13SOP102

## L2 Serisi, Alüminyum Gövde, Ani Hareketli, IP 65

Ürün Kodu	Uç Eleman Tipi	Duyar Blok Konstrüksiyonu	Uç Eleman Malzemesi	Birim Fiyatı (TL)
L2K13MIP211*	Açısal Makara Tek Yön	Metal	Plastik	1.300,00
L2K13MIM211*	Açısal Makara Tek Yön	Metal	Metal	1.315,00
L2K13MIP311*	Açısal Makara Tek Yön	Plastik	Plastik	1.105,00
L2K13MIM311*	Açısal Makara Tek Yön	Plastik	Metal	1.120,00
L2K13MEP121*	Açısal Makara Çift Yön	Plastik	Plastik	1.157,00
L2K13MEP122	Açısal Makara Çift Yön Ayarlanabilir	Plastik	Plastik	1.288,00
L2K13MEP123*	Açısal Makara Çift Yön, Ayarlanabilir	Plastik	Plastik	1.177,00
L2K13MEP124*	Açısal Makara Çift Yön, Ayarlanabilir	Plastik	Plastik	1.177,00
L2K13MEL121*	Açısal Makara Çift Yön, Ayarlanabilir	Plastik	Lastik	1.281,00
L2K13MEM121*	Açısal Makara Çift Yön	Plastik	Metal	1.172,00
L2K13MEM122	Açısal Makara Çift Yön Ayarlanabilir	Plastik	Metal	1.303,00
L2K13MEM123*	Açısal Makara Çift Yön, Ayarlanabilir	Plastik	Metal	1.192,00
L2K13MEM124*	Açısal Makara Çift Yön	Plastik	Metal	1.192,00
L2K13PUM211*	Pim	Plastik	Metal	1.023,00
L2K13MUM331*	Doğrusal Makara	Plastik	Metal	1.104,00
L2K13SOM101	Spiral Tel	Plastik	Metal	1.115,00
L2K13SOM102	Spiral Kol	Plastik	Metal	1.115,00
L2K13ROP101*	Rijit Çubuk	Plastik	Plastik	1.115,00
L2K13SOP101	Spiral Kol	Plastik	Plastik-Metal	1.115,00
L2K13SOP102	Spiral Kol	Plastik	Plastik-Metal	1.115,00
L2K13SOP103	Spiral Kol	Plastik	Plastik-Metal	1.115,00

\* Pozitif açma özelliği →

Not: Değişik kontak blok alternatifleri için sayfa 39'daki yedek kontak blok tablosuna bakınız.



L22M13MEP121



L22M13MUM331



L22M23MIP311



L22M23PUM211



L22M13MEL121



L22M13REF121



L22M13MIM211



L22M23SOM102

## L22 Serisi, Plastik Gövde, Yavaş Hareketli, IP 65

Ürün Kodu	Uç Eleman Tipi	Duyar Blok Konstrüksiyonu	Uç Eleman Malzemesi	Birim Fiyatı (TL)
L22M13MIP211*	Açısal Makara Tek Yön	Metal	Plastik	553,00
L22M13MIM211*	Açısal Makara Tek Yön	Metal	Metal	568,00
L22M13MIP311*	Açısal Makara Tek Yön	Plastik	Plastik	530,00
L22M13MIM311*	Açısal Makara Tek Yön	Plastik	Metal	545,00
L22M13MEP121*	Açısal Makara Çift Yön	Plastik	Plastik	596,00
L22M13MEP122	Açısal Makara Çift Yön Ayarlanabilir	Plastik	Plastik	596,00
L22M13MEP123*	Açısal Makara Çift Yön, Ayarlanabilir	Plastik	Plastik	596,00
L22M13MEP124*	Açısal Makara Çift Yön, Ayarlanabilir	Plastik	Plastik	596,00
L22M13MEL121*	Açısal Makara Çift Yön, Ayarlanabilir	Plastik	Lastik	706,00
L22M13MEM121*	Açısal Makara Çift Yön	Plastik	Metal	611,00
L22M13MEM122	Açısal Makara Çift Yön Ayarlanabilir	Plastik	Metal	611,00
L22M13MEM123*	Açısal Makara Çift Yön, Ayarlanabilir	Plastik	Metal	611,00
L22M13MEM124*	Açısal Makara Çift Yön	Plastik	Metal	611,00
L22M13PUM211*	Pim	Plastik	Metal	480,00
L22M13MUM331*	Doğrusal Makara	Plastik	Metal	514,00
L22M13SOM101	Spiral Tel	Plastik	Metal	530,00
L22M13SOM102	Spiral Kol	Plastik	Metal	530,00
L22M13ROP101*	Rijit Çubuk	Plastik	Plastik	530,00
L22M13SOP101	Spiral Kol	Plastik	Plastik-Metal	530,00
L22M13SOP102	Spiral Kol	Plastik	Plastik-Metal	530,00
L22M13SOP103	Spiral Kol	Plastik	Plastik-Metal	530,00



L3K13MIM411



L3K13MEP124



L3K13MUM331



L3K13REF121



L3K13MIP311



L3K13MEM121



L3K13MEL122



L3K13MEM124



L3K13PUM211



L3K13ROP101

## L3 Serisi, Plastik Gövde, Ani Hareketli, IP 65

Ürün Kodu	Uç Eleman Tipi	Duyar Blok Konstrüksiyonu	Uç Eleman Malzemesi	Birim Fiyatı (TL)
L3K13MIP311*	Açısal Makara Tek Yön	Plastik	Plastik	598,00
L3K13MIP411*	Açısal Makara Tek Yön	Plastik	Plastik	608,00
L3K13MIM311*	Açısal Makara Tek Yön	Plastik	Metal	613,00
L3K13MIM411*	Açısal Makara Tek Yön	Plastik	Metal	623,00
L3K13MEP121*	Açısal Makara Çift Yön	Plastik	Plastik	650,00
L3K13MEP122	Açısal Makara Çift Yön, Ayarlanabilir	Plastik	Plastik	781,00
L3K13MEP123*	Açısal Makara Çift Yön, Ayarlanabilir	Plastik	Plastik	670,00
L3K13MEP124*	Açısal Makara Çift Yön, Ayarlanabilir	Plastik	Plastik	670,00
L3K13MEM121*	Açısal Makara Çift Yön	Plastik	Metal	665,00
L3K13MEM122	Açısal Makara Çift Yön Ayarlanabilir	Plastik	Metal	796,00
L3K13MEM123*	Açısal Makara Çift Yön, Ayarlanabilir	Plastik	Metal	685,00
L3K13MEM124*	Açısal Makara Çift Yön, Ayarlanabilir	Plastik	Metal	685,00
L3K13MEL121*	Açısal Makara Çift Yön	Plastik	Lastik	774,00
L3K13MEL122	Açısal Makara Çift Yön Ayarlanabilir	Plastik	Lastik	871,00
L3K13PUM211*	Pim	Plastik	Metal	516,00
L3K13MUM331*	Doğrusal Makara	Plastik	Metal	597,00
L3K13SOM101	Spiral Tel	Plastik	Metal	608,00
L3K13SOM102	Spiral Kol	Plastik	Metal	608,00
L3K13ROP101*	Rijit Çubuk	Plastik	Plastik	608,00
L3K13SOP101	Spiral Kol	Plastik	Plastik-Metal	608,00
L3K13SOP102	Spiral Kol	Plastik	Plastik-Metal	608,00
L3K13SOP103	Spiral Kol	Plastik	Plastik-Metal	608,00
L3K13REM121*	Metal Kol	Plastik	Metal	738,00
L3K13REF121	Fiber Kol	Plastik	Fiber	689,00

\* Pozitif açma özellikli

Not: Değişik kontak blok alternatifleri için sayfa 39'deki yedek kontak blok tablosuna bakınız.



L5K13MIP311



L5K13MIP411



L5K13MEP123



L5K13MEP124



L5K13MUM331



L5K13MUM332R



L5K13MIP211



L5K13MEL121



L5K13MEM121



L5K13MIP411R

## L5 Serisi, Plastik Gövde, Ani Hareketli, IP 65

Ürün Kodu	Uç Eleman Tipi	Duyar Blok Konstrüksiyonu	Uç Eleman Malzemesi	Birim Fiyatı (TL)
L5K13MIP211*	Açısal Makara Tek Yön (22 mm)	Plastik	Plastik	559,00
L5K13MIP311*	Açısal Makara Tek Yön	Plastik	Plastik	536,00
L5K13MIM311R	Açısal Makara Tek Yön, Resetli	Plastik	Metal	601,00
L5K13MIP411*	Açısal Makara Tek Yön	Plastik	Plastik	517,00
L5K13MIP411R*	Açısal Makara Tek Yön, Resetli	Plastik	Plastik	567,00
L5K13MIM211*	Açısal Makara Tek Yön (22 mm)	Plastik	Metal	574,00
L5K13MIM311*	Açısal Makara Tek Yön	Plastik	Metal	601,00
L5K13MIM411*	Açısal Makara Tek Yön	Plastik	Metal	532,00
L5K13MIM411R	Açısal Makara Tek Yön, Resetli	Plastik	Metal	582,00
L5K13MEP121*	Açısal Makara Çift Yön	Plastik	Plastik	602,00
L5K13MEP122*	Açısal Makara Çift Yön, Ayarlanabilir	Plastik	Plastik	602,00
L5K13MEP123*	Açısal Makara Çift Yön, Ayarlanabilir	Plastik	Plastik	602,00
L5K13MEP124*	Açısal Makara Çift Yön, Ayarlanabilir	Plastik	Plastik	602,00
L5K13MEM121*	Açısal Makara Çift Yön	Plastik	Metal	617,00
L5K13MEM122*	Açısal Makara Çift Yön, Ayarlanabilir	Plastik	Metal	617,00
L5K13MEM123*	Açısal Makara Çift Yön, Ayarlanabilir	Plastik	Metal	617,00
L5K13MEL121*	Açısal Makara Çift Yön	Plastik	Lastik	712,00
L5K13MEL122*	Açısal Makara Çift Yön, Ayarlanabilir	Plastik	Lastik	757,00
L5K13MEL123*	Açısal Makara Çift Yön, Ayarlanabilir	Plastik	Lastik	722,00
L5K13MEL123A*	Açısal Makara Çift Yön, Ayarlanabilir	Plastik	Lastik	772,00
L5K13MEM124*	Açısal Makara Çift Yön, Ayarlanabilir	Plastik	Metal	617,00
L5K13PUM211*	Pim	Plastik	Metal	486,00
L5K13PUM211R*	Pim, Resetli	Plastik	Metal	536,00
L5K13PUP211	Pim	Plastik	Plastik	479,00
L5K13MUM331*	Doğrusal Makara	Plastik	Metal	520,00
L5K13MUM331R*	Doğrusal Makara, Resetli	Plastik	Metal	570,00
L5K13MUM332R*	Doğrusal Makara, Resetli	Plastik	Metal	586,00
L5K13SOM101	Spiral Tel	Plastik	Metal	536,00
L5K13SOM102	Spiral Kol	Plastik	Metal	536,00
L5K13SOM103	Spiral Kol	Plastik	Metal	536,00
L5K13SOP101	Spiral Kol	Plastik	Plastik-Metal	536,00
L5K13SOP102	Spiral Kol	Plastik	Plastik-Metal	536,00
L5K13SOP103	Spiral Kol	Plastik	Plastik-Metal	536,00
L5K13ROP101*	Rijit Çubuk	Plastik	Plastik	536,00
L5K13CPDE	Acil Stop	Plastik	Plastik	641,00
L5K13REM121	Rijit Çubuk	Plastik	Metal	671,00
L5K13REF121	Rijit Çubuk	Plastik	Fiber	671,00

\* Pozitif açma özellikli ➔ Not: Değişik kontak blok alternatifleri için sayfa 39'daki yedek kontak blok tablosuna bakınız.



L5K23LEM411



L5K23BEM621



L5K13CPDE



L5K23LUM323

## L5 Serisi, Plastik Gövde, Yavaş Hareketli, IP 65

Ürün Kodu	Uç Eleman Tipi	Duyar Blok Konstrüksiyonu	Uç Eleman Malzemesi	Birim Fiyatı (TL)
L5K23MEL123A	Açısal Makara, Çift Yön, Ayarlanabilir	Plastik	Lastik	740,00
L5K23SOM103	Spiral Kol	Plastik	Metal	504,00
L5K23LEM411*	Menteşe	Plastik	Metal	504,00
L5K23LEM412*	Menteşe	Plastik	Metal	504,00
L5K23LEM511*	Menteşe	Plastik	Metal	504,00
L5K23LEM621*	Menteşe	Plastik	Metal	504,00
L5K23LEM622*	Menteşe	Plastik	Metal	505,00
L5K23BEM621*	Döner Uç	Plastik	Metal	755,00
L5K23LUM321*	Kıvrık Anahtar	Plastik	Metal	651,00
L5K23LUM322*	Düz Anahtar	Plastik	Metal	651,00





L5K23LUM321



L5K23LUM322



L5K42MEP123



L5K42MEP124



L5K42MEM121



L5K42MEL121



L51K13MIM311



L51K13MIP211



L51K13MEM121



L51K13MIM411



L51K13MEL122



L51K13MEM122



L51K13SOM101



L51K13SOM102



L51K13MUM331



L51K13MEM124



L51K13REF121



L51K13ROP101

## L5 Serisi, Plastik Gövde, Yavaş Hareketli, IP 65

Ürün Kodu	Uç Eleman Tipi	Duyar Blok Konstrüksiyonu	Uç Eleman Malzemesi	Birim Fiyatı (TL)
L5K23LUM323	Toleranslı Anahtar	Plastik	Metal	750,00
L5K23MUM332R*	Doğrusal Makara, Resetli	Plastik	Metal	554,00
L5K23CPDE	Acil Stop	Plastik	Plastik	609,00
L5K23LUM324	Toleranslı Anahtar	Plastik	Metal	871,00

Not: Değişik kontak blok alternatifleri için sayfa 39'deki yedek kontak blok tablosuna bakınız.

## L5 Serisi, Plastik Gövde, Yavaş Hareketli, İki Yön Farklı Kontak, IP 65

Ürün Kodu	Uç Eleman Tipi	Duyar Blok Konstrüksiyonu	Uç Eleman Malzemesi	Birim Fiyatı (TL)
L5K42MEP121*	Açısal Makara Çift Yön	Plastik	Plastik	652,00
L5K42MEP122*	Açısal Makara Çift Yön, Ayarlanabilir	Plastik	Plastik	652,00
L5K42MEP123*	Açısal Makara Çift Yön, Ayarlanabilir	Plastik	Plastik	652,00
L5K42MEP124*	Açısal Makara Çift Yön, Ayarlanabilir	Plastik	Plastik	652,00
L5K42MEM121*	Açısal Makara Çift Yön	Plastik	Metal	667,00
L5K42MEM122*	Açısal Makara Çift Yön, Ayarlanabilir	Plastik	Metal	667,00
L5K42MEM123*	Açısal Makara Çift Yön, Ayarlanabilir	Plastik	Metal	667,00
L5K42MEL121*	Açısal Makara Çift Yön	Plastik	Lastik	762,00
L5K42MEL122*	Açısal Makara Çift Yön, Ayarlanabilir	Plastik	Lastik	807,00
L5K42MEL123*	Açısal Makara Çift Yön, Ayarlanabilir	Plastik	Lastik	772,00
L5K42MEM124*	Açısal Makara Çift Yön, Ayarlanabilir	Plastik	Metal	667,00

## L51 Serisi, Metal Gövde, Ani Hareketli, IP 65

Ürün Kodu	Uç Eleman Tipi	Duyar Blok Konstrüksiyonu	Uç Eleman Malzemesi	Birim Fiyatı (TL)
L51K13MIP211	Açısal Makara Tek Yön	Metal	Plastik	982,00
L51K13MIP311*	Açısal Makara Tek Yön	Metal	Plastik	972,00
L51K13MIP411	Açısal Makara Tek Yön	Metal	Plastik	960,00
L51K13MIM211	Açısal Makara Tek Yön	Metal	Metal	997,00
L51K13MIM311*	Açısal Makara Tek Yön	Metal	Metal	987,00
L51K13MIM411*	Açısal Makara Tek Yön	Metal	Metal	975,00
L51K13MEP121*	Açısal Makara Çift Yön	Metal	Plastik	1.066,00
L51K13MEP122*	Açısal Makara Çift Yön, Ayarlanabilir	Metal	Plastik	1.088,00
L51K13MEP123*	Açısal Makara Çift Yön, Ayarlanabilir	Metal	Plastik	1.088,00
L51K13MEP124*	Açısal Makara Çift Yön, Ayarlanabilir	Metal	Plastik	1.088,00
L51K13MEP125*	Açısal Makara Çift Yön	Metal	Plastik-Metal	1.114,00
L51K13MEM121*	Açısal Makara Çift Yön	Metal	Metal	1.081,00
L51K13MEM122*	Açısal Makara Çift Yön, Ayarlanabilir	Metal	Metal	1.103,00
L51K13MEM123*	Açısal Makara Çift Yön, Ayarlanabilir	Metal	Metal	1.103,00
L51K13MEL121*	Açısal Makara Çift Yön	Metal	Lastik	1.187,00
L51K13MEL122*	Açısal Makara Çift Yön, Ayarlanabilir	Metal	Lastik	1.209,00
L51K13MEL123*	Açısal Makara Çift Yön, Ayarlanabilir	Metal	Lastik	1.222,00
L51K13MEL123A*	Açısal Makara Çift Yön, Ayarlanabilir	Metal	Lastik	1.272,00
L51K13MEM124*	Açısal Makara Çift Yön, Ayarlanabilir	Metal	Plastik-Metal	1.103,00
L51K13MEM125*	Açısal Makara Çift Yön	Metal	Metal	1.129,00
L51K13PUM211*	Pim	Metal	Plastik-Metal	906,00
L51K13MUM331*	Doğrusal Makara	Metal	Plastik-Metal	1.001,00
L51K13MUM331F	Doğrusal Makara, Kalıcı	Metal	Plastik-Metal	1.100,00
L51K13SOM101	Spiral Tel	Metal	Plastik-Metal	923,00
L51K13SOM102	Spiral Kol	Metal	Metal	923,00
L51K13SOM103	Spiral Kol	Metal	Metal	923,00
L51K13SOP101	Spiral Kol	Metal	Plastik-Metal	923,00
L51K13SOP102	Spiral Kol	Metal	Plastik-Metal	923,00
L51K13SOP103	Spiral Kol	Metal	Plastik-Metal	923,00
L51K13ROP101*	Rijit Çubuk	Metal	Plastik	923,00
L51K13REF121	Rijit Çubuk	Metal	Fiber	1.034,00
L51K13REM121*	Rijit Çubuk	Metal	Metal	1.034,00
L51K13LEM411	Menteşe	Metal	Metal	840,00
L51K13LEM412	Menteşe	Metal	Metal	840,00
L51K13LEM511	Menteşe	Metal	Metal	840,00
L51K13LEM621	Menteşe	Metal	Metal	840,00
L51K13LEM622	Menteşe	Metal	Metal	840,00

\* Pozitif açma özellikli

Not: Değişik kontak blok alternatifleri için sayfa 39'deki yedek kontak blok tablosuna bakınız.



L51K23HUM112



L51K23LUM321



L51K23LUM322



L51K23LUM323

## L51 Serisi, Metal Gövde, Yavaş Hareketli, IP 65

Ürün Kodu	Uç Eleman Tipi	Duyar Blok Konstrüksiyonu	Uç Eleman Malzemesi	Birim Fiyatı (TL)
L51K23LUM321*	Kıvrık Anahtar	Metal	Metal	1.021,00
L51K23LUM322*	Düz Anahtar	Metal	Metal	959,00
L51K23LUM323	Toleranslı Anahtar	Metal	Metal	1.040,00
L51K23LUM324	Toleranslı Anahtar	Metal	Metal	1.172,00
L51K23HUM111	Metal Halka	Metal	Metal	969,00
L51K23HUM112	Metal Halka, Resetli	Metal	Metal	1.301,00

Not: L51K23HUM111, L51K23HUM112 kodlu halatlı switchlerimizde maksimum kullanılacak halat boyu 12 metredir.



L52K13MIM311



L52K13MIM411



L52K13MEP123



L52K13MEP124



L52K13MUM331



L52K13PUM211



L52K13REF121



L52K13REM121



L52K13MEL122



L52K13MIP211



L52K13MEL123



L52K13MEP121

## L52 Serisi, Metal Gövde, Ani Hareketli, IP 65

Ürün Kodu	Uç Eleman Tipi	Duyar Blok Konstrüksiyonu	Uç Eleman Malzemesi	Birim Fiyatı (TL)
L52K13MIP211	Açısal Makara Tek Yön	Metal	Plastik	1.177,00
L52K13MIP311*	Açısal Makara Tek Yön	Metal	Plastik	1.167,00
L52K13MIP411*	Açısal Makara Tek Yön	Metal	Plastik	1.155,00
L52K13MIM211	Açısal Makara Tek Yön	Metal	Metal	1.192,00
L52K13MIM311*	Açısal Makara Tek Yön	Metal	Metal	1.182,00
L52K13MIM411*	Açısal Makara Tek Yön	Metal	Metal	1.170,00
L52K13MEP121*	Açısal Makara Çift Yön	Metal	Plastik	1.261,00
L52K13MEP122*	Açısal Makara Çift Yön, Ayarlanabilir	Metal	Plastik	1.283,00
L52K13MEP123*	Açısal Makara Çift Yön, Ayarlanabilir	Metal	Plastik	1.283,00
L52K13MEP124*	Açısal Makara Çift Yön, Ayarlanabilir	Metal	Plastik	1.283,00
L52K13MEP125*	Açısal Makara Çift Yön	Metal	Plastik-Metal	1.309,00
L52K13MEM121*	Açısal Makara Çift Yön	Metal	Metal	1.276,00
L52K13MEM122*	Açısal Makara Çift Yön, Ayarlanabilir	Metal	Metal	1.298,00
L52K13MEM123*	Açısal Makara Çift Yön, Ayarlanabilir	Metal	Metal	1.298,00
L52K13MEL121*	Açısal Makara Çift Yön	Metal	Lastik	1.382,00
L52K13MEL122*	Açısal Makara Çift Yön, Ayarlanabilir	Metal	Lastik	1.404,00
L52K13MEL123*	Açısal Makara Çift Yön, Ayarlanabilir	Metal	Lastik	1.417,00
L52K13MEL123A*	Açısal Makara Çift Yön, Ayarlanabilir	Metal	Lastik	1.467,00
L52K13MEM124*	Açısal Makara Çift Yön, Ayarlanabilir	Metal	Metal	1.298,00
L52K13PUM211*	Pim	Metal	Metal	1.101,00
L52K13MUM331*	Doğrusal Makara	Metal	Metal	1.196,00
L52K13MUP331	Doğrusal Makara	Metal	Plastik	1.097,00
L52K13SOM101	Spiral Tel	Metal	Metal	1.118,00
L52K13SOM102	Spiral Kol	Metal	Metal	1.118,00
L52K13SOM103	Spiral Kol	Metal	Metal	1.118,00
L52K13SOP101	Spiral Kol	Metal	Plastik-Metal	1.118,00
L52K13SOP102	Spiral Kol	Metal	Plastik-Metal	1.118,00
L52K13SOP103	Spiral Kol	Metal	Plastik-Metal	1.118,00
L52K13ROP101*	Rijit Çubuk	Metal	Plastik	1.118,00
L52K13REF121	Rijit Çubuk	Metal	Fiber	1.229,00
L52K13REM121*	Rijit Çubuk	Metal	Metal	1.229,00
L52K13LEM411	Menteşe	Metal	Metal	1.035,00
L52K13LEM412	Menteşe	Metal	Metal	1.035,00
L52K13LEM511	Menteşe	Metal	Metal	1.035,00
L52K13LEM621	Menteşe	Metal	Metal	1.035,00
L52K13LEM622	Menteşe	Metal	Metal	1.035,00

\* Pozitif açma özellikli ⊕

Not: Değişik kontak blok alternatifleri için sayfa 39'daki yedek kontak blok tablosuna bakınız.



L52K23HUM111



L52K23HUM112



L52K23LUM322



L52K23LUM323

## L52 Serisi, Metal Gövde, Yavaş Hareketli, IP65

Ürün Kodu	Uç Eleman Tipi	Duyar Blok Konstrüksiyonu	Uç Eleman Malzemesi	Birim Fiyatı (TL)
L52K23LUM321*	Kıvrık Anahtar	Metal	Metal	1.216,00
L52K23LUM322*	Düz Anahtar	Metal	Metal	1.154,00
L52K23LUM323	Toleranslı Anahtar	Metal	Metal	1.235,00
L52K23LUM324	Toleranslı Anahtar	Metal	Metal	1.367,00
L52K23HUM111	Metal Halka	Metal	Metal	1.164,00
L52K23HUM112	Metal Halka, Resetli	Metal	Metal	1.496,00

\* Pozitif açma özellikli ➡

Not: L52K23HUM111, L52K23HUM112 kodlu halatlı switchlerimizde maksimum kullanılacak halat boyu 12 metredir.



L53K13MIM311



L53K13MIP211



L53K13MEL123



L53K13MEP125



L53K13PUM211



L53K13MEL123A



L53K13MEM121



L53K13MUM331



L53K13SOM102



L53K13SOP103



L53K23LEM621



L53K13MEM124

## L53 Serisi, Metal Gövde, Üç Girişli Ağır Şart, Ani Hareketli, IP 65

Ürün Kodu	Uç Eleman Tipi	Duyar Blok Konstrüksiyonu	Uç Eleman Malzemesi	Birim Fiyatı (TL)
L53K13MIP211	Açısal Makara Tek Yön	Metal	Plastik	1.102,00
L53K13MIP311*	Açısal Makara Tek Yön	Metal	Plastik	1.083,00
L53K13MIP411*	Açısal Makara Tek Yön	Metal	Plastik	1.081,00
L53K13MIM211	Açısal Makara Tek Yön (22 mm)	Metal	Metal	1.117,00
L53K13MIM311*	Açısal Makara Tek Yön	Metal	Metal	1.098,00
L53K13MEP121*	Açısal Makara Çift Yön	Metal	Plastik	1.183,00
L53K13MEP122*	Açısal Makara Çift Yön, Ayarlanabilir	Metal	Plastik	1.204,00
L53K13MEP123*	Açısal Makara Çift Yön, Ayarlanabilir	Metal	Plastik	1.248,00
L53K13MEP124*	Açısal Makara Çift Yön, Ayarlanabilir	Metal	Plastik	1.248,00
L53K13MEP125*	Açısal Makara Çift Yön, Ayarlanabilir	Metal	Plastik	1.203,00
L53K13MEM121*	Açısal Makara Çift Yön	Metal	Metal	1.198,00
L53K13MEM122*	Açısal Makara Çift Yön, Ayarlanabilir	Metal	Metal	1.219,00
L53K13MEM123*	Açısal Makara Çift Yön, Ayarlanabilir	Metal	Metal	1.263,00
L53K13MEL121*	Açısal Makara Çift Yön	Metal	Lastik	1.317,00
L53K13MEL122*	Açısal Makara Çift Yön, Ayarlanabilir	Metal	Lastik	1.386,00
L53K13MEL123*	Açısal Makara Çift Yön, Ayarlanabilir	Metal	Lastik	1.365,00
L53K13MEL123A*	Açısal Makara Çift Yön, Ayarlanabilir	Metal	Lastik	1.415,00
L53K13MEM124*	Açısal Makara Çift Yön, Ayarlanabilir	Metal	Metal	1.263,00
L53K13MEM125*	Açısal Makara Çift Yön	Metal	Metal	1.218,00
L53K13PUM211*	Pim	Metal	Metal	1.061,00
L53K13MUM331*	Doğrusal Makara	Metal	Metal	1.140,00
L53K13MUP331	Doğrusal Makara	Metal	Plastik	1.116,00
L53K13SOM101	Spiral Tel	Metal	Metal	1.059,00
L53K13SOM102	Spiral Kol	Metal	Metal	1.061,00
L53K13SOM103	Spiral Kol	Metal	Metal	1.061,00
L53K13SOP101	Spiral Kol	Metal	Plastik-Metal	1.061,00
L53K13SOP102	Spiral Kol	Metal	Plastik-Metal	1.061,00
L53K13SOP103	Spiral Kol	Metal	Plastik-Metal	1.061,00
L53K13ROP101*	Rijit Çubuk	Metal	Plastik	1.059,00
L53K13REF121	Rijit Çubuk	Metal	Fiber	1.059,00
L53K13REM121	Rijit Çubuk	Metal	Metal	1.111,00
L53K13LEM411	Menteşe	Metal	Metal	1.103,00
L53K13LEM412	Menteşe	Metal	Metal	1.103,00
L53K13LEM511	Menteşe	Metal	Metal	1.103,00
L53K13LEM621	Menteşe	Metal	Metal	1.103,00
L53K13LEM622	Menteşe	Metal	Metal	1.103,00

\* Pozitif açma özellikli ➡

Not: Değişik kontak blok alternatifleri için sayfa 39'daki yedek kontak blok tablosuna bakınız.





L53K23HUM111



L53K23HUM112



L53K23LUM321



L53K23LUM323

## L53 Serisi, Metal Gövde, Üç Girişli Ağır Şart, Yavaş Hareketli, IP 65

Ürün Kodu	Uç Eleman Tipi	Duyar Blok Konstrüksiyonu	Uç Eleman Malzemesi	Birim Fiyatı (TL)
L53K23LUM321	Anahtar	Metal	Metal	1.099,00
L53K23LUM322	Anahtar	Metal	Metal	1.099,00
L53K23HUM111	Metal Halka	Metal	Metal	1.089,00
L53K23HUM112	Metal Halka, Resetli	Metal	Metal	1.413,00

Not: L53K23HUM111, L53K23HUM112 kodlu halatlı switchlerimizde maksimum kullanılacak halat boyu 12 metredir.



L54K16MIP211



L54K16MIM211



L54K16MIP311



L54K16MIM311



L54K16MEP121



L54K16MEM121



L54K16MEM122



L54K16MEP124



L54K16MEM123



L54K16MEM124



L54K16PUM211



L54K16MEL121

## L54 Serisi, Metal Gövde, Çift Kontak Blok, Ani ve Yavaş Hareketli IP65

Ürün Kodu	Uç Eleman Tipi	Duyar Blok Konstrüksiyonu	Uç Eleman Malzemesi	Birim Fiyatı (TL)
L54K16MIP211	Açısal Makara Tek Yön	Metal	Plastik	2.259,00
L54K16MIM211	Açısal Makara Tek Yön	Metal	Metal	2.274,00
L54K16MIP311	Açısal Makara Tek Yön	Metal	Plastik	2.240,00
L54K16MIM311	Açısal Makara Tek Yön	Metal	Metal	2.255,00
L54K16MEP121	Açısal Makara Çift Yön	Metal	Plastik	2.340,00
L54K16MEM121	Açısal Makara Çift Yön	Metal	Metal	2.355,00
L54K16MEP122	Açısal Makara Çift Yön Ayarlanabilir	Metal	Plastik	2.361,00
L54K16MEM122	Açısal Makara Çift Yön	Metal	Metal	2.376,00
L54K16MEP123	Açısal Makara Çift Yön Ayarlanabilir	Metal	Plastik	2.405,00
L54K16MEM123	Açısal Makara Çift Yön Ayarlanabilir	Metal	Metal	2.420,00
L54K16MEP124	Açısal Makara Çift Yön Ayarlanabilir	Metal	Plastik	2.405,00
L54K16MEM124	Açısal Makara Çift Yön Ayarlanabilir	Metal	Metal	2.420,00
L54K16MEL121	Açısal Makara Çift Yön	Metal	Lastik	2.474,00
L54K16MEL122	Açısal Makara Çift Yön	Metal	Lastik	2.543,00
L54K16MEL123	Açısal Makara Çift Yön Ayarlanabilir	Metal	Lastik	2.522,00
L54K16PUM211	Pim	Metal	Metal	2.218,00
L54K16MUM331	Doğrusal Makara	Metal	Metal	2.297,00



L54K16MEL123



L54K16MEP122



L54K16MUM331



L61K13PUM211



L61K13MUM331



L61K13MEM121



L61K13MEP121



L61K13MIM311



L61K13SOM101

## L61 Serisi, Metal Gövde, Kablolu, Ani Hareketli, IP 67 (2 mt kablolu)

Ürün Kodu	Uç Eleman Tipi	Duyar Blok Konstrüksiyonu	Uç Eleman Malzemesi	Birim Fiyatı (TL)
L61K13MUM331*	Doğrusal Makara	Metal	Metal	1.445,00
L61K13PUM211*	Pim	Metal	Metal	1.305,00
L61K13MEM121*	Açısal Makara Çift Yön	Metal	Metal	1.541,00
L61K13MEP121*	Açısal Makara Çift Yön	Metal	Plastik	1.526,00
L61K13MIM311*	Açısal Makara Tek Yön	Metal	Metal	1.541,00
L61K13MIP311*	Açısal Makara Tek Yön	Metal	Plastik	1.526,00
L61K13SOM101	Spiral Tel	Metal	Metal	1.553,00



L66K13MUM331



L66K13PUM211



L66K13MEP121



L66K13MEM121



L66K13MIP311



L66K13SOM101

## L66 Serisi, Plastik Gövde, Kablolu, Ani Hareketli, IP 67 (2 mt kablolu)

Ürün Kodu	Uç Eleman Tipi	Duyar Blok Konstrüksiyonu	Uç Eleman Malzemesi	Birim Fiyatı (TL)
L66K13MUM331*	Doğrusal Makara	Metal	Metal	1.334,00
L66K13PUM211*	Pim	Metal	Metal	1.252,00
L66K13MEM121*	Açısal Makara Çift Yön	Plastik	Metal	1.408,00
L66K13MEP121*	Açısal Makara Çift Yön	Plastik	Plastik	1.393,00
L66K13MIM311*	Açısal Makara Tek Yön	Plastik	Metal	1.427,00
L66K13MIP311*	Açısal Makara Tek Yön	Plastik	Metal	1.412,00
L66K13SOM101	Spiral Tel	Plastik	Metal	1.397,00

\* Pozitif açma özellikli ➔

## Sınır Şalter Grubu Yedekleri

### Yedekler - Duyar Blok

Ürün Kodu	Kullanıldığı Gövde Tipi	Uç Eleman Tipi	Uç Eleman Malzemesi	Özellikler	Kutu Adedi	Birim Fiyatı (TL)
LD11MIP111	L1,L4	Açısal Makara Tek Yön	Plastik	Sac Konstrüksiyon	20	254,00
LD11MIM111	L1,L4	Açısal Makara Tek Yön	Metal	Sac Konstrüksiyon	20	269,00
LD22MIP211	L1,L2,L4	Açısal Makara Tek Yön	Plastik	Metal Konstrüksiyon	20	429,00
LD22MIM211	L1,L2,L4	Açısal Makara Tek Yön	Metal	Metal Konstrüksiyon	20	444,00
LD23MIP311	L1,L2,L3,L4	Açısal Makara Tek Yön	Plastik	Plastik Konstrüksiyon	20	234,00
LD23MIM311	L1,L2,L3,L4	Açısal Makara Tek Yön	Metal	Plastik Konstrüksiyon	20	249,00
LD23MIP411	L3	Açısal Makara Tek Yön	Plastik	Plastik Konstrüksiyon Açılı	20	244,00
LD23MIM411	L3	Açısal Makara Tek Yön	Metal	Plastik Konstrüksiyon Açılı	20	259,00
LD23MEP121	L1,L2,L3,L4	Açısal Makara Çift Yön	Plastik	Plastik Konstrüksiyon - Döner Kol	20	286,00
LD23MEM121	L1,L2,L3,L4	Açısal Makara Çift Yön	Metal	Plastik Konstrüksiyon - Döner Kol	20	301,00
LD23PUM211	L1,L2,L3,L4	Pim	Metal	Plastik Konstrüksiyon	20	152,00
LD23MUM331	L1,L2,L3,L4	Makaralı Pim	Metal	Plastik Konstrüksiyon	20	233,00
LD23SOM101	L1,L2,L3	Spiral Tel	Metal	Plastik Konstrüksiyon - Çok Yönlü	20	244,00
LD23SOM102	L1,L2,L3	Spiral Kol	Metal	Plastik Konstrüksiyon - Çok Yönlü	20	244,00
LD23SOP101	L1,L2,L3	Spiral Kol	Plastik	Plastik Konstrüksiyon - Çok Yönlü	20	244,00
LD23SOP102	L1,L2,L3	Spiral Kol	Plastik	Plastik Konstrüksiyon - Çok Yönlü	20	244,00
LD23SOP103	L1,L2,L3	Spiral Kol	Plastik	Plastik Konstrüksiyon - Çok Yönlü	20	244,00
LD23ROP101	L1,L2,L3	Rijit Çubuk	Plastik	Plastik Konstrüksiyon - Çok Yönlü	20	244,00
LD23MEL121	L1,L2,L3	Açısal Makara Çift Yön	Lastik	Plastik Konstrüksiyon - Döner Kol	20	410,00
LD23MEP123	L2,L3	Açısal Makara Çift Yön	Plastik	Plastik Konstrüksiyon - Döner Kol	20	306,00
LD23MEM123	L2,L3	Açısal Makara Çift Yön	Metal	Plastik Konstrüksiyon - Döner Kol	20	321,00
LD33MIM311	L5	Açısal Makara Tek Yön	Metal	Plastik Konstrüksiyon Açılı	20	174,00
LD33MIP311	L5	Açısal Makara Tek Yön	Plastik	Plastik Konstrüksiyon Açılı	20	159,00
LD33MIP411	L5	Açısal Makara Tek Yön	Plastik	Plastik Konstrüksiyon Açılı	20	140,00
LD33MEP121	L5	Açısal Makara Çift Yön	Plastik	Plastik Konstrüksiyon - Döner Kol	20	225,00
LD33MEP122	L5	Açısal Makara Çift Yön	Plastik	Plastik Konstrüksiyon - Döner Kol	20	225,00
LD33MEP123	L5	Açısal Makara Çift Yön	Plastik	Plastik Konstrüksiyon - Döner Kol	20	225,00
LD33MEM122	L5	Açısal Makara Çift Yön	Metal	Plastik Konstrüksiyon - Döner Kol	20	240,00
LD33MEL121	L5	Açısal Makara Çift Yön	Lastik	Plastik Konstrüksiyon - Döner Kol	20	335,00
LD33MEL122	L5	Açısal Makara Çift Yön	Lastik	Plastik Konstrüksiyon - Döner Kol	20	380,00
LD33MEL123	L5	Açısal Makara Çift Yön	Lastik	Plastik Konstrüksiyon - Döner Kol	20	345,00
LD33MEL124	L5	Açısal Makara Çift Yön	Lastik	Plastik Konstrüksiyon - Döner Kol	20	345,00
LD33MUP331	L5	Makaralı Pim	Plastik	Plastik Konstrüksiyon	20	130,00
LD33MUM331	L5	Makaralı Pim	Metal	Plastik Konstrüksiyon	20	143,00
LD33CPDE	L5	Acil Stop	Plastik	Plastik Konstrüksiyon	20	264,00
LD33CPA	L5	Buton Adaptörü	-	-	20	33,00
LA33LUM321	L5,L51,L52,L53	Kıvrık Anahtar	Metal	-	20	44,00
LA33LUM322	L5,L51,L52,L53	Düz Anahtar	Metal	-	20	44,00
LA33LUM323	L5,L51,L52,L53	Toleranslı Emn. Anahtarı	Plastik	-	20	142,00
LA33LUM324	L5,L51,L52,L53	Toleranslı Emn. Anahtarı	Plastik	-	20	203,00



LD11MIP111



LD22MIP211



LD23MIP411



LD23MEM121



LD23SOP101



LD23ROP101



LD33MEP122



LD23SOP103



LD33MIP311



LD33MUM331



LA33LUM323



LA33LUM324





LD51SOM102



LD51SOP102



LD51MEP121



LD51MIP311



LD51MUM331



LD51MEM124



LD51MEM123



LD51MEP123

## Yedekler - Duyar Blok

Ürün Kodu	Kullanıldığı Gövde Tipi	Uç Eleman Tipi	Uç Eleman Malzemesi	Özellikler	Kutu Adedi	Birim Fiyatı(TL)
LD33SOM101	L5	Spiral Tel	Metal	Plastik Konstrüksiyon - Çok Yönlü	20	159,00
LD33SOP101	L5	Spiral Tel	Plastik	Plastik Konstrüksiyon - Çok Yönlü	20	159,00
LD33SOM102	L5	Spiral Kol	Metal	Plastik Konstrüksiyon - Çok Yönlü	20	159,00
LD33SOP102	L5	Spiral Kol	Plastik	Plastik Konstrüksiyon - Çok Yönlü	20	159,00
LD33LUM321	L5	Menteşe	Metal	Metal Konstrüksiyon - Döner Kol	20	306,00
LD33LUM322	L5	Menteşe	Metal	Metal Konstrüksiyon - Döner Kol	20	306,00
LD33LEM622	L5	Menteşe	Metal	Metal Konstrüksiyon - Döner Kol	20	160,00
LD33BEM621	L5	Döner Uç	Menteşe	Met. Konstrüksiyon - Döner Uç	20	410,00
LD33REF121	L5	Rijit Çubuk	Fiber	Plastik Konstrüksiyon - Döner Kol	20	294,00
LD51MIM311	L51, L52	Açısal Makara TekYön	Metal	Metal Konstrüksiyon	20	259,00
LD51MIP211	L51, L52	Açısal Makara TekYön	Plastik	Metal Konstrüksiyon	20	254,00
LD51MIP311	L51, L52	Açısal Makara Çift Yön	Plastik	Metal Konstrüksiyon - Döner Kol	20	244,00
LD51MEP121	L51, L52	Açısal Makara Çift Yön	Plastik	Metal Konstrüksiyon - Döner Kol	20	338,00
LD51MEM121	L51, L52	Açısal Makara Çift Yön	Metal	Metal Konstrüksiyon - Döner Kol	20	353,00
LD51MEP123	L51, L52	Açısal Makara Çift Yön	Plastik	Metal Konstrüksiyon - Uzun Döner Kol	20	360,00
LD51MEM123	L51, L52	Açısal Makara Çift Yön	Metal	Metal Konstrüksiyon - Uzun Döner Kol	20	375,00
LD51MEM124	L51, L52	Açısal Makara Çift Yön	Metal	Metal Konstrüksiyon - Uzun Döner Kol	20	375,00
LD51MEL121	L51, L52	Açısal Makara Çift Yön	Lastik	Plastik Konstrüksiyon-Döner Kol	20	459,00
LD51MEL122	L51, L52	Açısal Makara Çift Yön	Lastik	Plastik Konstrüksiyon - Döner Kol	20	481,00
LD51MUM331	L51, L52	Makaralı Pim	Metal	Metal Konstrüksiyon	20	273,00
LD51SOP101	L51, L52	Spiral Tel	Plastik	Metal Konstrüksiyon - Çok Yönlü	20	195,00
LD51SOP102	L51, L52	Spiral Kol	Plastik	Metal Konstrüksiyon - Çok Yönlü	20	195,00
LD51SOM102	L51, L52	Spiral Kol	Metal	Metal Konstrüksiyon - Çok Yönlü	20	195,00
LD53MIM311	L53, L54	Açısal Makara Tek Yön	Metal	Metal Konstrüksiyon	20	240,00
LD53MIP211	L53, L54	Açısal Makara Tek Yön	Plastik	Metal Konstrüksiyon	20	244,00
LD53MIP311	L53, L54	Açısal Makara Çift Yön	Plastik	Metal Konstrüksiyon - Döner Kol	20	225,00
LD53MEP121	L53, L54	Açısal Makara Çift Yön	Plastik	Metal Konstrüksiyon - Döner Kol	20	325,00
LD53MEM121	L53, L54	Açısal Makara Çift Yön	Metal	Metal Konstrüksiyon - Döner Kol	20	340,00
LD53MEP123	L53, L54	Açısal Makara Çift Yön	Plastik	Metal Konstrüksiyon - Uzun Döner Kol	20	390,00
LD53MEM123	L53, L54	Açısal Makara Çift Yön	Metal	Metal Konstrüksiyon - Uzun Döner Kol	20	405,00
LD53MEM124	L53, L54	Açısal Makara Çift Yön	Metal	Metal Konstrüksiyon - Uzun Döner Kol	20	405,00
LD53MEL121	L53, L54	Açısal Makara Çift Yön	Lastik	Plastik Konstrüksiyon - Döner Kol	20	459,00
LD53MEL122	L53, L54	Açısal Makara Çift Yön	Lastik	Plastik Konstrüksiyon - Döner Kol	20	528,00
LD53MUM331	L53, L54	Makaralı Pim	Metal	Metal Konstrüksiyon	20	282,00
LD53SOP101	L53, L54	Spiral Tel	Metal	Metal Konstrüksiyon - Çok Yönlü	20	203,00
LD53SOP102	L53, L54	Spiral Kol	Plastik	Metal Konstrüksiyon - Çok Yönlü	20	203,00
LD53SOM102	L53, L54	Spiral Kol	Metal	Metal Konstrüksiyon - Çok Yönlü	20	203,00



LK10K13



LK10K23



LK11K13



LK11K23



LK20K12



LK20K13\*



LK20K22\*

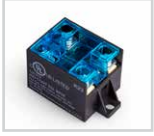

LK20K23\*



LK20K25\*



LK20K27\*

## Yedekler - Kontak Blok

Ürün Kodu	Hareket Tipi	Kontak Düzeni	Pim Tipi	Kullanıldığı Gövde Tipi	Kutu Adedi	Birim Fiyatı (TL)
LK10K13	Ani	1 NK + 1 NA	Kısa	L4	30	423,00
LK10K23	Yavaş	1 NK + 1 NA	Kısa	L4	30	423,00
LK11K13	Ani	1 NK + 1 NA	Uzun	L4	30	423,00
LK11K23	Yavaş	1 NK + 1 NA	Uzun	L4	30	423,00
LK20K12	Ani	2 NK	Kısa	L1, L2, L3, L5, L51, L52, L53, L54	20	403,00
LK20K13*	Ani	1 NK + 1 NA	Kısa	L1, L2, L3, L5, L51, L52, L53, L54	20	305,00
LK20K22*	Yavaş	2 NK	Kısa	L1, L2, L3, L5, L51, L52, L53, L54	20	306,00
LK20K23*	Yavaş	1 NK + 1 NA	Kısa	L1, L2, L3, L5, L51, L52, L53, L54	20	273,00
LK20K25*	Yavaş	2 NK + 1 NA	Kısa	L1, L2, L3, L5, L51, L52, L53, L54	20	495,00
LK20K27*	Yavaş	1 NK + 2 NA	Kısa	L1, L2, L3, L5, L51, L52, L53, L54	20	495,00
LK20K28*	Yavaş	1 NK + 1 NK (Sıralı)	Kısa	CSM10	20	403,00
LK20K29*	Yavaş	1 NK + 1 NA	Bindirmeli Kısa	L1, L2, L3, L5, L51, L52, L53, L54	20	305,00
LK20K42*	Yavaş	1 NK sağ+ 1 NK sol	Bağımsız 2NK	L5	20	416,00
LK20M13	Ani	1 NK + 1 NA	Kısa	L22	20	306,00
LK20M23	Yavaş	1 NK + 1 NA	Kısa	L22	20	273,00
LK20K2C	Yavaş	3NC			20	500,00



LK20K28\*



LK20K29\*



LK20K2C



L1K13



L2K13



L22M13



L3K13



L5K13



L51K13



L52K13



L53K13



L54K16

## Yedekler - Gövde

Ürün Kodu	Gövde Tipi	Kutu Adedi	Birim Fiyatı (TL)
L1K13	Alüminyum	1	1.196,00
L2K13	Alüminyum	1	871,00
L22M13	Plastik	1	371,00
L3K13	Plastik	1	364,00
L5K13	Plastik	1	377,00
L51K13	Metal	1	728,00
L52K13	Metal	1	923,00
L53K13	Metal	1	858,00
L54K16	Metal	1	2.015,00

\* Pozitif açma özellikli →

# EMES®



## SENSÖRLER

### S Serisi Sensörler

- Hızlı anahtarlama kapasitesi
- Kolay montaj
- Ağır endüstriyel şartlarda çalışabilme
- Kısa devre ve aşırı yük koruması
- Ters polarite koruması





SIM12FM1NC2



SIM12FM1PSX



SIM12NM1NSX



SIM18FM1NSX



SIM18NM1PC2



SIM18NM1PSX



SIM30FM1NSX



SIM30FM1RC2



SIM30NM1NSX



SIQ18FP1NC2

## Endüktif Yaklaşım Anahtarları (Üç Telli), IP67

Ürün Kodu	Gövde Şekli	Çalışma Gerilimi	Algılama Mesafesi	Montaj Tipi	Anahtarlama Frekansı	Bağlantı	Çıkış	Birim Fiyatı (TL)
SIM12FM1NC2	Silindir 12	10-30 V DC	2 mm	Düz	800 Hz	Kablolu (2 m)	NPN-NA	971,00
SIM12FM1NSX	Silindir 12	10-30 V DC	2 mm	Düz	800 Hz	M12 Konnektörlü	NPN-NA	1.120,00
SIM12FM1OC2	Silindir 12	10-30 V DC	2 mm	Düz	800 Hz	Kablolu (2 m)	NPN-NK	971,00
SIM12FM1OSX	Silindir 12	10-30 V DC	2 mm	Düz	800 Hz	M12 Konnektörlü	NPN-NK	1.120,00
SIM12FM1PC2	Silindir 12	10-30 V DC	2 mm	Düz	800 Hz	Kablolu (2 m)	PNP-NA	971,00
SIM12FM1PSX	Silindir 12	10-30 V DC	2 mm	Düz	800 Hz	M12 Konnektörlü	PNP-NA	1.120,00
SIM12FM1RC2	Silindir 12	10-30 V DC	2 mm	Düz	800 Hz	Kablolu (2 m)	PNP-NK	971,00
SIM12FM1RSX	Silindir 12	10-30 V DC	2 mm	Düz	800 Hz	M12 Konnektörlü	PNP-NK	1.120,00
SIM12NM1NC2	Silindir 12	10-30 V DC	4 mm	Çıkık	400 Hz	Kablolu (2 m)	NPN-NA	971,00
SIM12NM1NSX	Silindir 12	10-30 V DC	4 mm	Çıkık	400 Hz	M12 Konnektörlü	NPN-NA	1.120,00
SIM12NM1OC2	Silindir 12	10-30 V DC	4 mm	Çıkık	400 Hz	Kablolu (2 m)	NPN-NK	971,00
SIM12NM1OSX	Silindir 12	10-30 V DC	4 mm	Çıkık	400 Hz	M12 Konnektörlü	NPN-NK	1.120,00
SIM12NM1PC2	Silindir 12	10-30 V DC	4 mm	Çıkık	400 Hz	Kablolu (2 m)	PNP-NA	971,00
SIM12NM1PSX	Silindir 12	10-30 V DC	4 mm	Çıkık	400 Hz	M12 Konnektörlü	PNP-NA	1.120,00
SIM12NM1RC2	Silindir 12	10-30 V DC	4 mm	Çıkık	400 Hz	Kablolu (2 m)	PNP-NK	971,00
SIM12NM1RSX	Silindir 12	10-30 V DC	4 mm	Çıkık	400 Hz	M12 Konnektörlü	PNP-NK	1.120,00
SIM18FM1NC2	Silindir 18	10-30 V DC	5 mm	Düz	800 Hz	Kablolu (2 m)	NPN-NA	1.224,00
SIM18FM1NSX	Silindir 18	10-30 V DC	5 mm	Düz	800 Hz	M12 Konnektörlü	NPN-NA	1.308,00
SIM18FM1OC2	Silindir 18	10-30 V DC	5 mm	Düz	800 Hz	Kablolu (2 m)	NPN-NK	1.224,00
SIM18FM1OSX	Silindir 18	10-30 V DC	5 mm	Düz	800 Hz	M12 Konnektörlü	NPN-NK	1.308,00
SIM18FM1PC2	Silindir 18	10-30 V DC	5 mm	Düz	800 Hz	Kablolu (2 m)	PNP-NA	1.224,00
SIM18FM1PSX	Silindir 18	10-30 V DC	5 mm	Düz	800 Hz	M12 Konnektörlü	PNP-NA	1.308,00
SIM18FM1RC2	Silindir 18	10-30 V DC	5 mm	Düz	800 Hz	Kablolu (2 m)	PNP-NK	1.224,00
SIM18FM1RSX	Silindir 18	10-30 V DC	5 mm	Düz	800 Hz	M12 Konnektörlü	PNP-NK	1.308,00
SIM18NM1NC2	Silindir 18	10-30 V DC	8 mm	Çıkık	400 Hz	Kablolu (2 m)	NPN-NA	1.224,00
SIM18NM1NSX	Silindir 18	10-30 V DC	8 mm	Çıkık	400 Hz	M12 Konnektörlü	NPN-NA	1.308,00
SIM18NM1OC2	Silindir 18	10-30 V DC	8 mm	Çıkık	400 Hz	Kablolu (2 m)	NPN-NK	1.224,00
SIM18NM1OSX	Silindir 18	10-30 V DC	8 mm	Çıkık	400 Hz	M12 Konnektörlü	NPN-NK	1.308,00
SIM18NM1PC2	Silindir 18	10-30 V DC	8 mm	Çıkık	400 Hz	Kablolu (2 m)	PNP-NA	1.224,00
SIM18NM1PSX	Silindir 18	10-30 V DC	8 mm	Çıkık	400 Hz	M12 Konnektörlü	PNP-NA	1.308,00
SIM18NM1RC2	Silindir 18	10-30 V DC	8 mm	Çıkık	400 Hz	Kablolu (2 m)	PNP-NK	1.224,00
SIM18NM1RSX	Silindir 18	10-30 V DC	8 mm	Çıkık	400 Hz	M12 Konnektörlü	PNP-NK	1.308,00
SIM30FM1NC2	Silindir 30	10-30 V DC	10 mm	Düz	400 Hz	Kablolu (2 m)	NPN-NA	1.550,00
SIM30FM1NSX	Silindir 30	10-30 V DC	10 mm	Düz	400 Hz	M12 Konnektörlü	NPN-NA	1.710,00
SIM30FM1OC2	Silindir 30	10-30 V DC	10 mm	Düz	400 Hz	Kablolu (2 m)	NPN-NK	1.550,00
SIM30FM1OSX	Silindir 30	10-30 V DC	10 mm	Düz	400 Hz	M12 Konnektörlü	NPN-NK	1.710,00
SIM30FM1PC2	Silindir 30	10-30 V DC	10 mm	Düz	400 Hz	Kablolu (2 m)	PNP-NA	1.550,00
SIM30FM1PSX	Silindir 30	10-30 V DC	10 mm	Düz	400 Hz	M12 Konnektörlü	PNP-NA	1.710,00
SIM30FM1RC2	Silindir 30	10-30 V DC	10 mm	Düz	400 Hz	Kablolu (2 m)	PNP-NK	1.550,00
SIM30FM1RSX	Silindir 30	10-30 V DC	10 mm	Düz	400 Hz	M12 Konnektörlü	PNP-NK	1.710,00
SIM30NM1NC2	Silindir 30	10-30 V DC	15 mm	Çıkık	200 Hz	Kablolu (2 m)	NPN-NA	1.550,00
SIM30NM1NSX	Silindir 30	10-30 V DC	15 mm	Çıkık	200 Hz	M12 Konnektörlü	NPN-NA	1.710,00
SIM30NM1OC2	Silindir 30	10-30 V DC	15 mm	Çıkık	200 Hz	Kablolu (2 m)	NPN-NK	1.550,00
SIM30NM1OSX	Silindir 30	10-30 V DC	15 mm	Çıkık	200 Hz	M12 Konnektörlü	NPN-NK	1.710,00
SIM30NM1PC2	Silindir 30	10-30 V DC	15 mm	Çıkık	200 Hz	Kablolu (2 m)	PNP-NA	1.550,00
SIM30NM1PSX	Silindir 30	10-30 V DC	15 mm	Çıkık	200 Hz	M12 Konnektörlü	PNP-NA	1.710,00
SIM30NM1RC2	Silindir 30	10-30 V DC	15 mm	Çıkık	200 Hz	Kablolu (2 m)	PNP-NK	1.550,00
SIM30NM1RSX	Silindir 30	10-30 V DC	15 mm	Çıkık	200 Hz	M12 Konnektörlü	PNP-NK	1.710,00
SIQ18FP1NC2	Kare 18	10-30V DC	5 mm	Düz	800 Hz	Kablolu (2 m)	NPN-NA	845,00
SIQ18FP1NC7	Kare 18	10-30V DC	5 mm	Düz	800 Hz	Kablolu (7 m)	NPN-NA	1.025,00
SIQ18FP1OC2	Kare 18	10-30V DC	5 mm	Düz	800 Hz	Kablolu (2 m)	NPN-NK	845,00
SIQ18FP1OC7	Kare 18	10-30V DC	5 mm	Düz	800 Hz	Kablolu (7 m)	NPN-NK	1.025,00
SIQ18FP1PC2	Kare 18	10-30V DC	5 mm	Düz	800 Hz	Kablolu (2 m)	PNP-NA	845,00
SIQ18FP1PC7	Kare 18	10-30V DC	5 mm	Düz	800 Hz	Kablolu (7 m)	PNP-NA	1.025,00
SIQ18FP1RC2	Kare 18	10-30V DC	5 mm	Düz	800 Hz	Kablolu (2 m)	PNP-NK	845,00
SIQ18FP1RC7	Kare 18	10-30V DC	5 mm	Düz	800 Hz	Kablolu (7 m)	PNP-NK	1.025,00



SCM18NP1NC2



SCM30NM1NC2



SCM30NM1NSX



SCM30NP1OC2



SPM18DP4DC2



SPM18DP4DC2

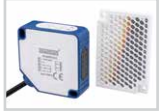

SPQ50RP2CC2

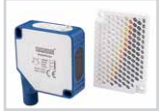

SPQ50RP2CSX



SPB30MP6PC1



SPB30MP6PSX



SPQREF1



SPQ50MON1

## Endüktif Yaklaşım Anahtarları (Üç Telli), IP67

Ürün Kodu	Gövde Şekli	Çalışma Gerilimi	Algılama Mesafesi	Montaj Tipi	Anahtarlama Frekansı	Bağlantı	Çıkış	Birim Fiyatı (TL)
SIQ18NP1NC2	Kare 18	10-30V DC	8 mm	Çıkkık	400 Hz	Kablolu (2 m)	NPN-NA	845,00
SIQ18NP1NC7	Kare 18	10-30V DC	8 mm	Çıkkık	400 Hz	Kablolu (7 m)	NPN-NA	1.025,00
SIQ18NP1OC2	Kare 18	10-30V DC	8 mm	Çıkkık	400 Hz	Kablolu (2 m)	NPN-NK	845,00
SIQ18NP1OC7	Kare 18	10-30V DC	8 mm	Çıkkık	400 Hz	Kablolu (7 m)	NPN-NK	1.025,00
SIQ18NP1PC2	Kare 18	10-30V DC	8 mm	Çıkkık	400 Hz	Kablolu (2 m)	PNP-NA	845,00
SIQ18NP1PC7	Kare 18	10-30V DC	8 mm	Çıkkık	400 Hz	Kablolu (7 m)	PNP-NA	1.025,00
SIQ18NP1RC2	Kare 18	10-30V DC	8 mm	Çıkkık	400 Hz	Kablolu (2 m)	PNP-NK	845,00
SIQ18NP1RC7	Kare 18	10-30V DC	8 mm	Çıkkık	400 Hz	Kablolu (7 m)	PNP-NK	1.025,00

## Kapasitif Yaklaşım Anahtarları (Üç Telli), IP65

Ürün Kodu	Gövde Şekli	Çalışma Gerilimi	Algılama Mesafesi	Gövde Tipi	Bağlantı	Çıkış	Birim Fiyatı (TL)
SCM18NP1NC2	Silindir 18	10-30 V DC	2-10 mm	Plastik	Kablolu (2 m)	NPN-NA	1.590,00
SCM18NP1OC2	Silindir 18	10-30 V DC	2-10 mm	Plastik	Kablolu (2 m)	NPN-NK	1.590,00
SCM18NP1PC2	Silindir 18	10-30 V DC	2-10 mm	Plastik	Kablolu (2 m)	PNP-NA	1.590,00
SCM18NP1RC2	Silindir 18	10-30 V DC	2-10 mm	Plastik	Kablolu (2 m)	PNP-NK	1.590,00
SCM30NM1NC2	Silindir 30	10-30 V DC	3-15 mm	Metal	Kablolu (2 m)	NPN-NA	1.960,00
SCM30NM1NSX	Silindir 30	10-30 V DC	3-15 mm	Metal	M12 Konnektörlü	NPN-NA	2.166,00
SCM30NM1OC2	Silindir 30	10-30 V DC	3-15 mm	Metal	Kablolu (2 m)	NPN-NK	1.960,00
SCM30NM1OSX	Silindir 30	10-30 V DC	3-15 mm	Metal	M12 Konnektörlü	NPN-NK	2.166,00
SCM30NM1PC2	Silindir 30	10-30 V DC	3-15 mm	Metal	Kablolu (2 m)	PNP-NA	1.960,00
SCM30NM1PSX	Silindir 30	10-30 V DC	3-15 mm	Metal	M12 Konnektörlü	PNP-NA	2.166,00
SCM30NM1RC2	Silindir 30	10-30 V DC	3-15 mm	Metal	Kablolu (2 m)	PNP-NK	1.960,00
SCM30NM1RSX	Silindir 30	10-30 V DC	3-15 mm	Metal	M12 Konnektörlü	PNP-NK	2.166,00
SCM30NP1NC2	Silindir 30	10-30 V DC	3-15 mm	Plastik	Kablolu (2 m)	NPN-NA	1.655,00
SCM30NP1NSX	Silindir 30	10-30 V DC	3-15 mm	Plastik	M12 Konnektörlü	NPN-NA	1.810,00
SCM30NP1OC2	Silindir 30	10-30 V DC	3-15 mm	Plastik	Kablolu (2 m)	NPN-NK	1.655,00
SCM30NP1OSX	Silindir 30	10-30 V DC	3-15 mm	Plastik	M12 Konnektörlü	NPN-NK	1.810,00
SCM30NP1PC2	Silindir 30	10-30 V DC	3-15 mm	Plastik	Kablolu (2 m)	PNP-NA	1.655,00
SCM30NP1PSX	Silindir 30	10-30 V DC	3-15 mm	Plastik	M12 Konnektörlü	PNP-NA	1.810,00
SCM30NP1RC2	Silindir 30	10-30 V DC	3-15 mm	Plastik	Kablolu (2 m)	PNP-NK	1.655,00
SCM30NP1RSX	Silindir 30	10-30 V DC	3-15 mm	Plastik	M12 Konnektörlü	PNP-NK	1.810,00

## Fotoelektrik Yaklaşım Anahtarları (Dört Telli), IP50

Ürün Kodu	Gövde Şekli	Çalışma Gerilimi	Algılama Mesafesi	Çalışma Modu	Tepki Süresi	Bağlantı	Çıkış	Birim Fiyatı (TL)
SPM18DP4DC2	Silindir 18	10-30 V DC	400 mm	Cisimden Yansımali	2ms	Kablolu (2m)	PNP 1NA+1NK	1.870,00
SPM18DP4EC2	Silindir 18	10-30 V DC	400 mm	Cisimden Yansımali	2ms	Kablolu (2m)	NPN 1NA+1NK	1.870,00
SPQ50RP2CC2	Kare 50	24-240V AC/DC	7m	Reflektörden Yansımali	Max. 20ms	Kablolu (2m)	Röle Çıkışlı	2.490,00
SPQ50RP2CSX	Kare 50	24-240V AC/DC	7m	Reflektörden Yansımali	Max. 20ms	Konnektörlü M12*4	Röle Çıkışlı	2.490,00
SPQ50DP2CC2	Kare 50	24-240V AC/DC	1m	Cisimden Yansımali	Max. 20ms	Kablolu (2 m)	Röle Çıkışlı	2.055,00
SPQ50DP2CSX	Kare 50	24-240V AC/DC	1m	Cisimden Yansımali	Max. 20ms	Konnektörlü M12*4	Röle Çıkışlı	2.055,00
SPB30MP6PC1	Çap 30 mm	12-30 V DC	15 cm	Cisimden Yansımali	Max. 300ms	1 Metre Kablo	PNP-NA	2.880,00
SPB30MP6PSX	Çap 30 mm	12-30 V DC	15 cm	Cisimden Yansımali	Max. 300ms	M12 Konnektörlü	PNP-NA	3.080,00
SPB30MP6NC1	Çap 30 mm	12-30 V DC	15 cm	Cisimden Yansımali	Max. 300ms	1 Metre Kablo	NPN-NA	2.880,00
SPB30MP6NSX	Çap 30 mm	12-30 V DC	15 cm	Cisimden Yansımali	Max. 300ms	M12 Konnektörlü	NPN-NA	3.080,00
SPB30MP6PC1	Çap 30 mm	12-30 V DC PLC Kontrollü 6 Kablolu	15 cm	Cisimden Yansımali	Max. 300ms	1 Metre Kablo	PNP-NA	2.880,00

\*Reflektörden Yansımali Modellerde 40x60 mm Reflektör Fiyatı Dahildir.

## Yedekler

Ürün Kodu	Tip	Malzeme	Kutu Adedi	Birim Fiyatı (TL)
SPQ50MON1	Kare 50 mm Montaj Aparatı	Metal	1	110,00
SPQREF1	Reflektör 40x60mm	Plastik	1	470,00
SPQREF2	Reflektör 100x100mm	Plastik	1	970,00

## Manyetik Siviçler, IP68, LED'li modeller 24V DC, LED'siz modeller 10-30V AC/DC



SMB10LSZ-B15



SMB10RC2-B15



SMB11LC2-B18



SMB20LSZ-B18



SMB21LC2-B18



SMB30RC2-B15



SMB31LC2-B18



SMB10LSZ-S15



SMB11RSZ-S15



SMB10RSZ-S15

Ürün Kodu	Gövde Şekli	Devre Şeması	Montaj Tipi	Gövde Bağlantı	Özellik	Algılama Mesafesi	Kutu Adedi	Birim Fiyatı (TL)
SMB10LC2-B1*	Dikdörtgen 78 mm	1NK+1NA	Sol Çıkışlı	Kablolu (2m)		5 mm / 8 mm	1	2.788,00
SMB10LSZ-B1*	Dikdörtgen 78 mm	1NK+1NA	Sol Çıkışlı	Konnektörlü M8*4		5 mm / 8 mm	1	2.938,00
SMB10RC2-B1*	Dikdörtgen 78 mm	1NK+1NA	Sağ Çıkışlı	Kablolu (2m)		5 mm / 8 mm	1	2.788,00
SMB10RSZ-B1*	Dikdörtgen 78 mm	1NK+1NA	Sağ Çıkışlı	Konnektörlü M8*4		5 mm / 8 mm	1	2.938,00
SMB11LC2-B1*	Dikdörtgen 78 mm	1NK+1NA	Sol Çıkışlı	Kablolu (2m)	Ledli	5 mm / 8 mm	1	2.863,00
SMB11LSZ-B1*	Dikdörtgen 78 mm	1NK+1NA	Sol Çıkışlı	Konnektörlü M8*4	Ledli	5 mm / 8 mm	1	3.050,00
SMB11RC2-B1*	Dikdörtgen 78 mm	1NK+1NA	Sağ Çıkışlı	Kablolu (2m)	Ledli	5 mm / 8 mm	1	2.863,00
SMB11RSZ-B1*	Dikdörtgen 78 mm	1NK+1NA	Sağ Çıkışlı	Konnektörlü M8*4	Ledli	5 mm / 8 mm	1	3.050,00
SMB20LC2-B1*	Dikdörtgen 78 mm	2NK	Sol Çıkışlı	Kablolu (2m)		5 mm / 8 mm	1	2.325,00
SMB20LSZ-B1*	Dikdörtgen 78 mm	2NK	Sol Çıkışlı	Konnektörlü M8*4		5 mm / 8 mm	1	2.538,00
SMB20RC2-B1*	Dikdörtgen 78 mm	2NK	Sağ Çıkışlı	Kablolu (2m)		5 mm / 8 mm	1	2.325,00
SMB20RSZ-B1*	Dikdörtgen 78 mm	2NK	Sağ Çıkışlı	Konnektörlü M8*4		5 mm / 8 mm	1	2.538,00
SMB21LC2-B1*	Dikdörtgen 78 mm	2NK	Sol Çıkışlı	Kablolu (2m)	Ledli	5 mm / 8 mm	1	2.438,00
SMB21LSZ-B1*	Dikdörtgen 78 mm	2NK	Sol Çıkışlı	Konnektörlü M8*4	Ledli	5 mm / 8 mm	1	2.650,00
SMB21RC2-B1*	Dikdörtgen 78 mm	2NK	Sağ Çıkışlı	Kablolu (2m)	Ledli	5 mm / 8 mm	1	2.438,00
SMB21RSZ-B1*	Dikdörtgen 78 mm	2NK	Sağ Çıkışlı	Konnektörlü M8*4	Ledli	5 mm / 8 mm	1	2.650,00
SMB30LC2-B1*	Dikdörtgen 78 mm	2NK+NA	Sol Çıkışlı	Kablolu (2m)		5 mm / 8 mm	1	3.031,00
SMB30LSX-B1*	Dikdörtgen 78 mm	2NK+NA	Sol Çıkışlı	Konnektörlü M12*8		5 mm / 8 mm	1	3.363,00
SMB30RC2-B1*	Dikdörtgen 78 mm	2NK+NA	Sağ Çıkışlı	Kablolu (2m)		5 mm / 8 mm	1	3.031,00
SMB30RSX-B1*	Dikdörtgen 78 mm	2NK+NA	Sağ Çıkışlı	Konnektörlü M12*8		5 mm / 8 mm	1	3.363,00
SMB31LC2-B1*	Dikdörtgen 78 mm	2NK+NA	Sol Çıkışlı	Kablolu (2m)	Ledli	5 mm / 8 mm	1	3.106,00
SMB31LSX-B1*	Dikdörtgen 78 mm	2NK+NA	Sol Çıkışlı	Konnektörlü M12*8	Ledli	5 mm / 8 mm	1	3.300,00
SMB31RC2-B1*	Dikdörtgen 78 mm	2NK+NA	Sağ Çıkışlı	Kablolu (2m)	Ledli	5 mm / 8 mm	1	3.106,00
SMB31RSX-B1*	Dikdörtgen 78 mm	2NK+NA	Sağ Çıkışlı	Konnektörlü M12*8	Ledli	5 mm / 8 mm	1	3.300,00
SMS10LC2-S15	Dikdörtgen 22 mm	1NK+1NA	Sol Çıkışlı	Kablolu (2m)		5 mm	1	2.763,00
SMS10LSZ-S15	Dikdörtgen 22 mm	1NK+1NA	Sol Çıkışlı	Konnektörlü M8*4		5 mm	1	2.925,00
SMS10RC2-S15	Dikdörtgen 22 mm	1NK+1NA	Sağ Çıkışlı	Kablolu (2m)		5 mm	1	2.763,00
SMS10RSZ-S15	Dikdörtgen 22 mm	1NK+1NA	Sağ Çıkışlı	Konnektörlü M8*4		5 mm	1	2.925,00
SMS11LC2-S15	Dikdörtgen 22 mm	1NK+1NA	Sol Çıkışlı	Kablolu (2m)	Ledli	5 mm	1	2.888,00
SMS11LSZ-S15	Dikdörtgen 22 mm	1NK+1NA	Sol Çıkışlı	Konnektörlü M8*4	Ledli	5 mm	1	3.125,00
SMS11RC2-S15	Dikdörtgen 22 mm	1NK+1NA	Sağ Çıkışlı	Kablolu (2m)	Ledli	5 mm	1	2.888,00
SMS11RSZ-S15	Dikdörtgen 22 mm	1NK+1NA	Sağ Çıkışlı	Konnektörlü M8*4	Ledli	5 mm	1	3.125,00
SMS20LC2-S15	Dikdörtgen 22 mm	2NK	Sol Çıkışlı	Kablolu (2m)		5 mm	1	2.325,00
SMS20LSZ-S15	Dikdörtgen 22 mm	2NK	Sol Çıkışlı	Konnektörlü M8*4		5 mm	1	2.488,00

Not 1 : SMB10LC2-B15 Algılayıcı ve tetikleyici takım kodunu ifade etmektedir. SMB10LC2 Algılayıcı kodudur. SMB15 Tetikleyici kodudur. Fiyat Tetikleyici ve Algılayıcı toplam fiyatı olur.

Not 2 : Ürün kodunun son hanesindeki \* yerine gelen rakam algılama mesafesini belirtir. (son rakam 5 ise algılama mesafesi 5 mm, 8 ise algılama mesafesi 8 mm.'dir.)



SMB11RSZ-S15





SMS20RC2-S15



SMS21LSZ-S15



SMS31RC2-S15

## Manyetik Sivişler, IP68, LED'li modeller 24V DC, LED'siz modeller 10-30V AC/DC

Ürün Kodu	Gövde Şekli	Devre Şeması	Montaj Tipi	Gövde Bağlantı	Özellik	Algılama Mesafesi	Kutu Adedi	Birim Fiyatı (TL)
SMS20RC2-S15	Dikdörtgen 22 mm	2NK	Sağ Çıkışlı	Kablolu (2m)		5 mm	1	2.325,00
SMS20RSZ-S15	Dikdörtgen 22 mm	2NK	Sağ Çıkışlı	Konnektörlü M8*4		5 mm	1	2.488,00
SMS21LC2-S15	Dikdörtgen 22 mm	2NK	Sol Çıkışlı	Kablolu (2m)	Ledli	5 mm	1	2.413,00
SMS21LSZ-S15	Dikdörtgen 22 mm	2NK	Sol Çıkışlı	Konnektörlü M8*4	Ledli	5 mm	1	2.625,00
SMS21RC2-S15	Dikdörtgen 22 mm	2NK	Sağ Çıkışlı	Kablolu (2m)	Ledli	5 mm	1	2.413,00
SMS21RSZ-S15	Dikdörtgen 22 mm	2NK	Sağ Çıkışlı	Konnektörlü M8*4	Ledli	5 mm	1	2.625,00
SMS30LC2-S15	Dikdörtgen 22 mm	2NK+NA	Sol Çıkışlı	Kablolu (2m)		5 mm	1	3.019,00
SMS30LSX-S15	Dikdörtgen 22 mm	2NK+NA	Sol Çıkışlı	Konnektörlü M12*8		5 mm	1	3.438,00
SMS30RC2-S15	Dikdörtgen 22 mm	2NK+NA	Sağ Çıkışlı	Kablolu (2m)		5 mm	1	3.019,00
SMS30RSX-S15	Dikdörtgen 22 mm	2NK+NA	Sağ Çıkışlı	Konnektörlü M12*8		5 mm	1	3.375,00
SMS31LC2-S15	Dikdörtgen 22 mm	2NK+NA	Sol Çıkışlı	Kablolu (2m)	Ledli	5 mm	1	3.113,00
SMS31LSX-S15	Dikdörtgen 22 mm	2NK+NA	Sol Çıkışlı	Konnektörlü M12*8	Ledli	5 mm	1	3.500,00
SMS31RC2-S15	Dikdörtgen 22 mm	2NK+NA	Sağ Çıkışlı	Kablolu (2m)	Ledli	5 mm	1	3.113,00
SMS31RSX-S15	Dikdörtgen 22 mm	2NK+NA	Sağ Çıkışlı	Konnektörlü M12*8	Ledli	5 mm	1	3.500,00

Not 1 : SMB10LC2-B15 Algılayıcı ve tetikleyici takım kodunu ifade etmektedir. SMB10LC2 Algılayıcı kodudur. SMB15 Tetikleyici kodudur. Fiyat Tetikleyici ve Algılayıcı toplam fiyatı olur.



Sensör Tester

## Sensör Test Cihazı

Ürün Kodu	Birim Fiyatı (TL)
SENSOR TESTER	1.800,00



SKM12P3YXV2



SKM12F3YXV2



SKM12P4YXV2



SKM12F4YXV2



SKM12F3DXV2



SKM12F4DXV2



SKM12P3DXP2



SKM12P4DXP2

## Konnektörlü Kablolar

Ürün Kodu	Ölçü	Konnektör Tipi	Pin Sayısı	Açı	Kablo Tipi	Kablo Boyu	Birim Fiyatı (TL)
SKM12P3YXV2	M12	Priz	3		PVC	2M	315,00
SKM12P3YXV5	M12	Priz	3		PVC	5M	480,00
SKM12F3YXV2	M12	Fiş	3		PVC	2M	315,00
SKM12F3YXV5	M12	Fiş	3		PVC	5M	480,00
SKM12P4YXV2	M12	Priz	4		PVC	2M	377,00
SKM12P4YXV5	M12	Priz	4		PVC	5M	541,00
SKM12F4YXV2	M12	Fiş	4		PVC	2M	377,00
SKM12F4YXV5	M12	Fiş	4		PVC	5M	541,00
SKM12P3DXV2	M12	Priz	3	90 Derece	PVC	2M	315,00
SKM12P3DXV5	M12	Priz	3	90 Derece	PVC	5M	480,00
SKM12F3DXV2	M12	Fiş	3	90 Derece	PVC	2M	315,00
SKM12F3DXV5	M12	Fiş	3	90 Derece	PVC	5M	480,00
SKM12P4DXV2	M12	Priz	4	90 Derece	PVC	2M	377,00
SKM12P4DXV5	M12	Priz	4	90 Derece	PVC	5M	541,00
SKM12F4DXV2	M12	Fiş	4	90 Derece	PVC	2M	377,00
SKM12F4DXV5	M12	Fiş	4	90 Derece	PVC	5M	541,00
SKM12P3YXP2	M12	Priz	3		PUR	2M	480,00
SKM12P3YXP5	M12	Priz	3		PUR	5M	646,00
SKM12F3YXP2	M12	Fiş	3		PUR	2M	480,00
SKM12F3YXP5	M12	Fiş	3		PUR	5M	646,00
SKM12P4YXP2	M12	Priz	4		PUR	2M	541,00
SKM12P4YXP5	M12	Priz	4		PUR	5M	706,00
SKM12F4YXP2	M12	Fiş	4		PUR	2M	541,00
SKM12F4YXP5	M12	Fiş	4		PUR	5M	706,00
SKM12P3DXP2	M12	Priz	3	90 Derece	PUR	2M	480,00
SKM12P3DXP5	M12	Priz	3	90 Derece	PUR	5M	646,00
SKM12F3DXP2	M12	Fiş	3	90 Derece	PUR	2M	480,00
SKM12F3DXP5	M12	Fiş	3	90 Derece	PUR	5M	646,00
SKM12P4DXP2	M12	Priz	4	90 Derece	PUR	2M	541,00
SKM12P4DXP5	M12	Priz	4	90 Derece	PUR	5M	706,00
SKM12F4DXP2	M12	Fiş	4	90 Derece	PUR	2M	541,00
SKM12F4DXP5	M12	Fiş	4	90 Derece	PUR	5M	706,00

Çift taraflı konnektörlü kablo istendiğinde kodların sonuna aşağıdaki kod eklenmelidir.

E Kablo diğer tarafına M12 3 Pin Fiş  
F Kablo diğer tarafına M12 3 Pin Priz  
G Kablo diğer tarafına M12 4 Pin Fiş  
H Kablo diğer tarafına M12 4 Pin Priz

**EMAS**<sup>®</sup>



# ASAL SİVİÇLER

## MN Serisi Mini Siviç



MN1KIM1

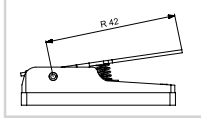

MN+KIM1



MN2KIM2

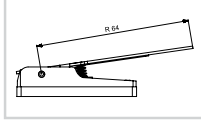

MN+KIM2



MN1KIM3

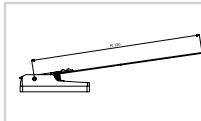

MN+KIM3



MN2MIM1

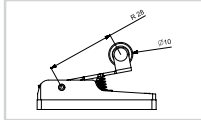

MN+MIM1



MN1MIM1A

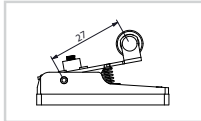

MN+MIM1A



MN2MIM1Y

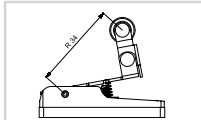

MN+MIM1Y



MN1MIM2

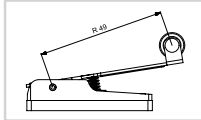

MN+MIM2



MN2MUM3

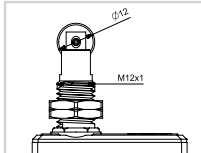

MN+MUM3



MN2MUM8

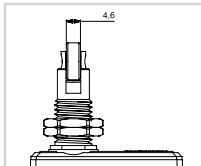

MN+MUM8



MN1MUM9

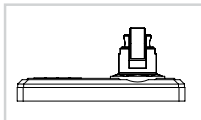

MN+MUM9

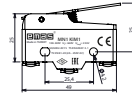

MN1

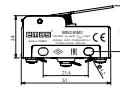

MN2

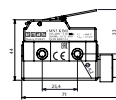

MN3 (IP65)

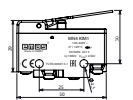

MN4

Kutu Adedi	10	10	10	10
Ürün Kodu	MN1KIM1	MN2KIM1	MN3KIM1 (IP65)	MN4KIM1
Kontakt Yapısı	1 CO	1 CO	1 CO	1 NK+1 NA
Birim Fiyatı (TL)	397,00	299,00	683,00	285,00

Ürün Kodu	MN1KIM2	MN2KIM2	MN3KIM2 (IP65)	MN4KIM2
Kontakt Yapısı	1 CO	1 CO	1 CO	1 NK+1 NA
Birim Fiyatı (TL)	410,00	319,00	683,00	285,00

Ürün Kodu	MN1KIM3	MN2KIM3	MN3KIM3 (IP65)	MN4KIM3
Kontakt Yapısı	1 CO	1 CO	1 CO	1 NK+1 NA
Birim Fiyatı (TL)	410,00	319,00	683,00	309,00

Ürün Kodu	MN1MIM1	MN2MIM1	MN3MIM1 (IP65)	MN4MIM1
Kontakt Yapısı	1 CO	1 CO	1 CO	1 NK+1 NA
Birim Fiyatı (TL)	436,00	326,00	737,00	309,00

Ürün Kodu	MN1MIM1A	MN2MIM1A	MN3MIM1A (IP65)	
Kontakt Yapısı	1 CO	1 CO	1 CO	
Birim Fiyatı (TL)	455,00	357,00	767,00	

Ürün Kodu	MN1MIM1Y	MN2MIM1Y	MN3MIM1Y (IP65)	MN4MIM1Y
Kontakt Yapısı	1 CO	1 CO	1 CO	1 NK+1 NA
Birim Fiyatı (TL)	449,00	345,00	737,00	328,00

Ürün Kodu	MN1MIM2	MN2MIM2	MN3MIM2 (IP65)	MN4MIM2
Kontakt Yapısı	1 CO	1 CO	1 CO	1 NK+1 NA
Birim Fiyatı (TL)	449,00	345,00	737,00	308,00

Ürün Kodu	MN1MUM3	MN2MUM3	MN3MUM3 (IP65)	
Kontakt Yapısı	1 CO	1 CO	1 CO	
Birim Fiyatı (TL)	735,00	631,00	1008,00	

Ürün Kodu	MN1MUM8	MN2MUM8	MN3MUM8 (IP65)	
Kontakt Yapısı	1 CO	1 CO	1 CO	
Birim Fiyatı (TL)	735,00	631,00	1008,00	

Ürün Kodu	MN1MUM9			
Kontakt Yapısı	1 CO			
Birim Fiyatı (TL)	566,00			



## MN Serisi Mini Siviç

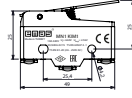

MN1

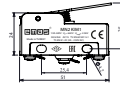

MN2

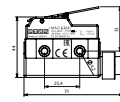

MN3 (IP65)

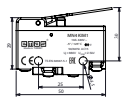

MN4



MN1PUM1

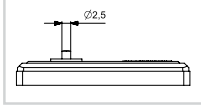

MN+PUM1



MN4PUP1

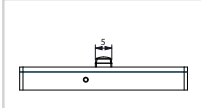

MN+PUP1



MN2PUM3

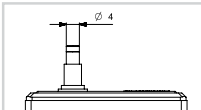

MN+PUM3



MN3PUM7

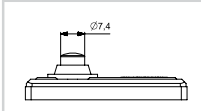

MN+PUM7



MN3PUM9

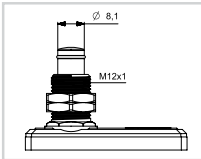

MN+PUM9



MN1PUM9U

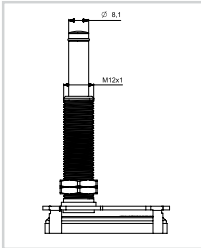

MN+PUM9U



MN2TIP11

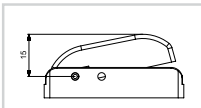

MN+TIP11



MN2TIP11Y

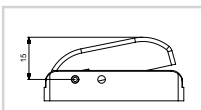

MN+TIP11Y\*



MN2TIP1

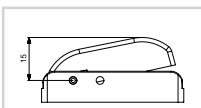

MN+TIP1

Ürün Kodu	MN1PUM1	MN2PUM1	MN3PUM1 (IP65)	
Kontakt Yapısı	1 CO	1 CO	1 CO	
Birim Fiyatı (TL)	436,00	326,00	728,00	

Kutu Adedi	10	10	10	10
Ürün Kodu				MN4PUP1
Kontakt Yapısı				1 NK+1 NA
Birim Fiyatı (TL)				238,00

Ürün Kodu	MN1PUM3	MN2PUM3	MN3PUM3 (IP65)	
Kontakt Yapısı	1 CO	1 CO	1 CO	
Birim Fiyatı (TL)	488,00	390,00	774,00	

Ürün Kodu	MN1PUM7	MN2PUM7	MN3PUM7 (IP65)	
Kontakt Yapısı	1 CO	1 CO	1 CO	
Birim Fiyatı (TL)	455,00	345,00	735,00	

Ürün Kodu	MN1PUM9	MN2PUM9	MN3PUM9 (IP65)	
Kontakt Yapısı	1 CO	1 CO	1 CO	
Birim Fiyatı (TL)	566,00	475,00	852,00	

Ürün Kodu	MN1PUM9U			
Kontakt Yapısı	1 CO			
Birim Fiyatı (TL)	995,00			

Ürün Kodu		MN2TIP11		
Kontakt Yapısı		1 NA		
Birim Fiyatı (TL)		254,00		

Ürün Kodu		MN2TIP11Y*		
Kontakt Yapısı		1 NA		
Birim Fiyatı (TL)		254,00		

Ürün Kodu		MN2TIP1		
Kontakt Yapısı		1 CO		
Birim Fiyatı (TL)		299,00		

Ürün Kodu	Tip	Özellik	Kutu Adedi	Birim Fiyatı (TL)
MN1YKAP	Koruma Kapağı	MN1 ve MN2'ye uygun	10	78,00

\* Yayı sertleştirilmiş ve basma düğmesi yeşil.

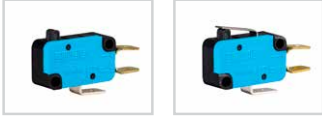

MK1PUP1



MK1KIM1



MK1MIP3



MK1KIM5



MK1PUM9



MK1KIM31A



MK1KIM3



MK1KIM4

## Mikro Siviç

Ürün Kodu	Kontak Yapısı	Duyar Blok Tipi	Duyar Blok Malzemesi	Kutu Adedi	Birim Fiyatı (TL)
MK1PUM9	1CO	Pim	Metal	10	324,00
MK1PUP1	1 CO	Pim	Plastik	50	146,00
MK1KIM1	1 CO	Kol	Metal	50	167,00
MK1KIM2	1 CO	Kol	Metal	50	167,00
MK1KIM3	1 CO	Kol	Metal	50	170,00
MK1KIM31A	1 NK	Kol	Metal	50	182,00
MK1KIM4	1 CO	Kol	Metal	40	170,00
MK1KIM5	1 CO	Kol	Metal	40	170,00
MK1MIM1	1 CO	Kollu Makara	Metal	40	174,00
MK1MIM2	1 CO	Kollu Makara	Metal	40	174,00
MK1MIP1	1 CO	Kollu Makara	Metal	50	174,00
MK1MIP2	1 CO	Kollu Makara	Plastik	40	174,00
MK1MIP3	1 CO	Kollu Makara	Plastik	40	182,00



MK1MIM1



MK1MIM2



MK1MIP1



MK1MIP2



MK1KIM2

## Buton Siviç IP50

Ürün Kodu	Kontak Yapısı	Duyar Blok Tipi	Duyar Blok Malzemesi	Kutu Adedi	Birim Fiyatı (TL)
BS1010	1 NA, Ani Hareketli	Pim	Plastik	20	120,00
BS1010E	1 NA, Ani Hareketli	Pim	Plastik Etanj Başlıklı	16	137,00
BS1011	1 NK, Ani Hareketli	Pim	Plastik	20	120,00
BS1011E	1 NK, Ani Hareketli	Pim	Plastik Etanj Başlıklı	16	137,00
BS1012	1 NA+1NK, Ani Hareketli	Pim	Plastik	20	169,00
BS1012E	1 NA+1NK, Ani Hareketli	Pim	Plastik Etanj Başlıklı	20	189,00
BS1020	1 NA, Yavaş Hareketli	Pim	Plastik	16	120,00
BS1021	1 NK, Yavaş Hareketli	Pim	Plastik	20	120,00
BS1022	1 NA+1NK, Yavaş Hareketli	Pim	Plastik	20	156,00
BS1040	1 NA, Ani Hareketli	Pim	Plastik	20	120,00
BS1041	1 NK, Ani Hareketli	Pim	Plastik	20	120,00
BS1042	1 NA+1NK, Ani Hareketli	Pim	Plastik	20	169,00



BS1022



BS1012



BS1010E



BS1011E



BS1012E



BS1040

## Buton Siviç IP67

Ürün Kodu	Kontak Yapısı	Kablo Boyu	Duyar Blok Tipi	Duyar Blok Malzemesi	Kutu Adedi	Birim Fiyatı (TL)
BS1010TX1	1NA, Ani Hareketli	1 m	Pim	Plastik, Etanj Başlıklı	1	579,00
BS1011TX1	1NK, Ani Hareketli	1 m	Pim	Plastik, Etanj Başlıklı	1	579,00
BS1012TX1	Çift Devre, Ani Hareketli	1 m	Pim	Plastik, Etanj Başlıklı	1	650,00



BS1010TX1



MA111K



MA111TT



MA113



MA122



MA212



MA221



MA223T



MAK

## Mandallı Siviç

Ürün Kodu	Kontak Yapısı	Terminal Sayısı ve Tipi	Duyar Blok Malzemesi	Etiket	Kutu Adedi	Birim Fiyatı (TL)
MA111	SPST	2 Vidalı	Metal	On-Off	10	273,00
MA111K	SPST	2 Vidalı, Kapaklı	Metal	On-Off	10	488,00
MA111L	SPST	2 Lehimli Terminalli	Metal	On-Off	10	273,00
MA111T	SPST	2 Terminalli	Metal	On-Off	10	273,00
MA111TT	SPST	2 Terminalli	Metal	On-Off (Siyah)	10	273,00
MA112	SPDT	3 Vidalı	Metal	On-On	10	319,00
MA113	SP3T	3 Vidalı	Metal	On-Off-On	10	319,00
MA121	SPST	2 Vidalı	Metal Plastik Kılıflı	On-Off	10	273,00
MA122	SPDT	3 Vidalı	Metal Plastik Kılıflı	On-On	10	319,00
MA123	SP3T	3 Vidalı	Metal Plastik Kılıflı	On-Off-On	10	319,00
MA211	DPST	4 Vidalı	Metal	On-Off	6	449,00
MA212	DPDT	6 Vidalı	Metal	On-On	6	520,00
MA212T	DPDT	6 Terminalli	Metal	On-On	6	514,00
MA213	DP3T	6 Vidalı	Metal	On-Off-On	6	520,00
MA213T	DP3T	6 Terminalli	Metal	On-Off-On	6	514,00
MA221	DPST	4 Vidalı	Metal Plastik Kılıflı	On-Off	6	449,00
MA222	DPDT	6 Vidalı	Metal Plastik Kılıflı	On-On	6	520,00
MA222T	DPDT	6 Terminalli	Metal Plastik Kılıflı	On-On	6	514,00
MA223	DP3T	6 Vidalı	Metal Plastik Kılıflı	On-Off-On	6	520,00
MA223T	DP3T	6 Terminalli	Metal Plastik Kılıflı	On-Off-On	6	514,00
MAK	-	-	Plastik	-	10	215,00



MAY111



MAY211



MAY213



MAY222

## Mandallı Siviç, Yaylı Dönüşlü

Ürün Kodu	Kontakt Yapısı	Terminal Sayısı ve Tipi	Duyar Blok Malzemesi	Etiket	Kutu Adedi	Birim Fiyatı (TL)
MAY111	SPST	2 Vidalı	Metal	On-Off	10	273,00
MAY111L	SPST	2 Lehimli Terminalli	Metal	On-Off	10	273,00
MAY111T	SPST	2 Terminalli	Metal	On-Off	10	273,00
MAY112	SPDT	3 Vidalı	Metal	On-On	10	318,00
MAY113	SP3T	3 Vidalı	Metal	On-Off-On	10	319,00
MAY121	SPST	2 Vidalı	Metal Plastik Kılıflı	On-Off	10	273,00
MAY122	SPDT	3 Vidalı	Metal Plastik Kılıflı	On-On	10	318,00
MAY123	SP3T	3 Vidalı	Metal Plastik Kılıflı	On-Off-On	10	318,00
MAY211	DPST	4 Vidalı	Metal	On-Off	6	448,00
MAY212	DPDT	6 Vidalı	Metal	On-On	6	520,00
MAY212T	DPDT	6 Terminalli	Metal	On-On	6	513,00
MAY213	DP3T	6 Vidalı	Metal	On-Off-On	6	520,00
MAY213T	DP3T	6 Terminalli	Metal	On-Off-On	6	513,00
MAY221	DPST	4 Vidalı	Metal Plastik Kılıflı	On-Off	6	448,00
MAY222	DPDT	6 Vidalı	Metal Plastik Kılıflı	On-On	6	520,00
MAY222T	DPDT	6 Terminalli	Metal Plastik Kılıflı	On-On	6	513,00
MAY223	DP3T	6 Vidalı	Metal Plastik Kılıflı	On-Off-On	6	520,00

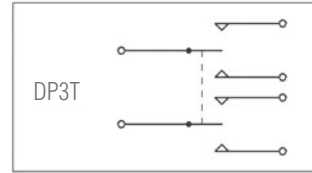
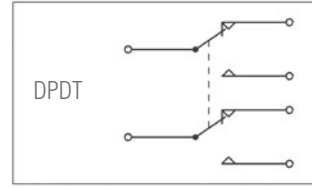
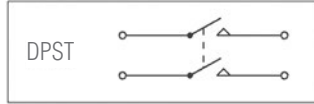
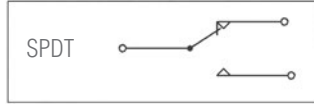

K25001T



K25011V

## Orta Gerilim Hücre Siviçi

Ürün Kodu	Kontakt Yapısı	Terminal Sayısı ve Tipi	Kutu Adedi	Birim Fiyatı (TL)
K25001T	2 NK, 1 NA	6 Terminalli	10	442,00
K25001V	2 NK, 1 NA	6 Vidalı	10	390,00
K25011T	1 NK, 2 NA	6 Terminalli	10	442,00
K25011V	1 NK, 2 NA	6 Vidalı	10	390,00





A12B1H10



A12B1K11



A12B1S11



A12W1K11



A14B1K11



A14B1HX0



A21B1H10



A21B1S11



A20B1K01



A44B9HX1



A54B1Y11



A71B1K11



A71B1Y11



A71B1S11



EK1



EK2



PTM110



PTE110



PHE110



PHTE124

## Işıklı Siviç

Ürün Kodu	Gövde Tipi	Gövde Rengi	Özellik	Kontak Yapısı	Etiket	Düğme Rengi	Bağlantı Tipi	Kutu Adedi	Birim Fiyatı (TL)
A12B1H10	30*22 mm	Siyah	Işıksız	1NA + 1NA	0-1	H	Terminalli	50	54,00
A12B1K11	30*22 mm	Siyah	Işıklı	1NA + 1NA	0-1	K	Terminalli	50	61,00
A12B1S11	30*22 mm	Siyah	Işıklı	1NA + 1NA	0-1	S	Terminalli	50	61,00
A12B1Y11	30*22 mm	Siyah	Işıklı	1NA + 1NA	0-1	Y	Terminalli	50	66,00
A12B5H10	30*22 mm	Siyah	Işıksız	1NA + 1NA	0-1	H	Köprülü	50	62,00
A12B5K11	30*22 mm	Siyah	Işıklı	1NA + 1NA	0-1	K	Köprülü	50	70,00
A12B5S11	30*22 mm	Siyah	Işıklı	1NA + 1NA	0-1	S	Köprülü	50	70,00
A12B5Y11	30*22 mm	Siyah	Işıklı	1NA + 1NA	0-1	Y	Köprülü	50	75,00
A12W1H10	30*22 mm	Beyaz	Işıksız	1NA + 1NA	0-1	H	Terminalli	50	54,00
A12W1K11	30*22 mm	Beyaz	Işıklı	1NA + 1NA	0-1	K	Terminalli	50	61,00
A12W1S11	30*22 mm	Beyaz	Işıklı	1NA + 1NA	0-1	S	Terminalli	50	61,00
A12W1Y11	30*22 mm	Beyaz	Işıklı	1NA + 1NA	0-1	Y	Terminalli	50	66,00
A14B1H10	30*22 mm	Siyah	Işıksız	2NA	0-1	H	Terminalli	50	42,00
A14B1HX0	30*22 mm	Siyah	Işıksız	2NA	-	H	Terminalli	50	43,00
A14B1K11	30*22 mm	Siyah	Işıklı	2NA	0-1	K	Terminalli	50	45,00
A14B1S11	30*22 mm	Siyah	Işıklı	2NA	0-1	S	Terminalli	50	45,00
A14B1Y11	30*22 mm	Siyah	Işıklı	2NA	0-1	Y	Terminalli	50	47,00
A14B5H10	30*22 mm	Siyah	Işıksız	2NA	0-1	H	Köprülü	50	71,00
A14B5K11	30*22 mm	Siyah	Işıklı	2NA	0-1	K	Köprülü	50	72,00
A14B5S11	30*22 mm	Siyah	Işıklı	2NA	0-1	S	Köprülü	50	72,00
A14B5Y11	30*22 mm	Siyah	Işıklı	2NA	0-1	Y	Köprülü	50	76,00
A14B6H10	30*22 mm	Siyah	Işıksız	2NA	0-1	H	Korumalı Vidalı	50	51,00
A14B6K11	30*22 mm	Siyah	Işıklı	2NA	0-1	K	Korumalı Vidalı	50	55,00
A14B6S11	30*22 mm	Siyah	Işıklı	2NA	0-1	S	Korumalı Vidalı	50	55,00
A14B6Y11	30*22 mm	Siyah	Işıklı	2NA	0-1	Y	Korumalı Vidalı	50	61,00
A14W1K11	30*22 mm	Beyaz	Işıklı	2NA	0-1	K	Terminalli	50	45,00
A14W1S11	30*22 mm	Beyaz	Işıklı	2NA	0-1	S	Terminalli	50	45,00
A14W1Y11	30*22 mm	Beyaz	Işıklı	2NA	0-1	Y	Terminalli	50	47,00
A14W1BP1K	30*22 mm	Beyaz	Işıklı/Mercekli	2NA	0-1	B	Terminalli	50	45,00
A20B1K01	30*11 mm	Siyah	Işıklı	SİNYAL	-	K	Terminalli	50	33,00
A20B1S01	30*11 mm	Siyah	Işıklı	SİNYAL	-	S	Terminalli	50	33,00
A20B1Y01	30*11 mm	Siyah	Işıklı	SİNYAL	-	Y	Terminalli	50	33,00
A21B1H10	30*11 mm	Siyah	Işıksız	1NA	0-1	H	Terminalli	50	33,00
A21B1K11	30*11 mm	Siyah	Işıklı	1NA	0-1	K	Terminalli	50	34,00
A21B1S11	30*11 mm	Siyah	Işıklı	1NA	0-1	S	Terminalli	50	34,00
A21B1Y11	30*11 mm	Siyah	Işıklı	1NA	0-1	Y	Terminalli	50	40,00
A21W1K11	30*11 mm	Beyaz	Işıklı	1NA	0-1	K	Terminalli	50	34,00
A21W1S11	30*11 mm	Beyaz	Işıklı	1NA	0-1	S	Terminalli	50	34,00
A21W1Y11	30*11 mm	Beyaz	Işıklı	1NA	0-1	Y	Terminalli	50	40,00
A44B1HX1	20*13 mm	Siyah	Işıklı	2NA	-	-	Terminalli	50	114,00
A44B9HX1	20*13 mm	Siyah	Işıklı	2NA	-	-	Terminalli+Vidalı	50	130,00
A54B1H10*	30*22 mm	Siyah	Işıksız IP65	2NA	0-1	H	Terminalli	50	100,00
A54B1K11*	30*22 mm	Siyah	Işıklı IP65	2NA	0-1	K	Terminalli	50	105,00
A54B1S11*	30*22 mm	Siyah	Işıklı IP65	2NA	0-1	S	Terminalli	50	105,00
A54B1Y11*	30*22 mm	Siyah	Işıklı IP65	2NA	0-1	Y	Terminalli	50	107,00
A54G1K16	30*22 mm	Gri	Işıklı IP65	2NA	0-1	K	Terminalli	50	119,00
A54G1S16	30*22 mm	Gri	Işıklı IP65	2NA	0-1	S	Terminalli	50	119,00
A54G1Y16	30*22 mm	Gri	Işıklı IP65	2NA	0-1	Y	Terminalli	50	124,00
A71B1H10	Çap 22 mm	Siyah	Işıksız	1NA	0-1	H	Terminalli	50	36,00
A71B1K11	Çap 22 mm	Siyah	Işıklı	1NA	0-1	K	Terminalli	50	39,00
A71B1S11	Çap 22 mm	Siyah	Işıklı	1NA	0-1	S	Terminalli	50	39,00
A71B1Y11	Çap 22 mm	Siyah	Işıklı	1NA	0-1	Y	Terminalli	50	44,00

\* 16Amper yerine 25Amper istendiğinde \* yerine 25 yazılmalıdır. \*\* Işıklı Ürünler 220V AC dir.

Ürün Kodu	Tip	Kutu Adedi	Birim Fiyatı (TL)
EK1	Etanj Kılıf, Dar	100	32,00
EK2	Etanj Kılıf, Geniş	100	54,00

## Pano İklimlendirme Kumandaları

Ürün Kodu	Çalışma Şekli	Özellik	Gövde Tipi	Kontak Yapısı	Kutu Adedi	Birim Fiyatı(TL)
PTM110	Mekanik		Pano Tip Tekli	NK (Isıtma-Kırmızı)	1	285,00
PTM111	Mekanik		Pano Tip Tekli	NA (Soğutma-Mavi)	1	285,00
PTM122	Mekanik		Pano Tip İkili	NK(Isıtma-Kırmızı)+NA(Soğutma-Mavi)	1	537,00
PTE110	Elektronik	Termostat	Pano Tip İkili	NK	1	1.340,00
PTE111	Elektronik	Termostat	Pano Tip İkili	NA	1	1.340,00
PHTE124	Analog (Digital sensör dahildir.)	Termostat + Hıgrostat	Pano Tip İkili	1 CO	1	2.957,00
PHE110	Elektronik	Hıgrostat	Pano Tip İkili	NK	1	1.351,00
PHE111	Elektronik	Hıgrostat	Pano Tip İkili	NA	1	1.351,00



# PAKO ŞALTERLER VE PAKO KUTULARI

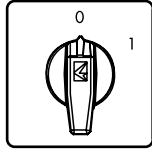

## "0-1" Aç-Kapa Pako Şalterler - 60°

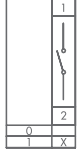

PSA020AK131S

Ürün Kodu	Faz Sayısı	Anma Termik Akımı (A)	Uygun Kutu Kodu	Anahtarlı Kafa Uyarlanabilir	Çabuk Montaj	Çerçeveli Anahtarlı Çabuk Montaj	Çerçeveli Tutamaktan Kilitli	Birim Fiyatı (TL)
PSA010AK131S	1 Faz	10	PSK11	✓	✓	✓	✓	325,00
PSA016AK131S	1 Faz	16	PSK11	✓	✓	✓	✓	340,00
PSA020AK131S	1 Faz	20	PSK11	✓	✓	✓	✓	370,00
PSA025AK131S	1 Faz	25	PSK11	✓	✓	✓	✓	452,00
PSA032AK131S	1 Faz	32	PSK21					543,00
PSA040AK131S	1 Faz	40	PSK21					603,00
PSA050AK131S	1 Faz	50	PSK31					778,00
PSA063AK131S	1 Faz	63	PSK31					823,00
PSA080AK131S	1 Faz	80	-					956,00
PSA120AK131S	1 Faz	120	-					1.037,00

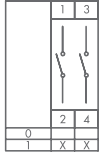

PSA020AK231S

PSA010AK231S	2 Faz	10	PSK11	✓	✓	✓	✓	378,00
PSA016AK231S	2 Faz	16	PSK11	✓	✓	✓	✓	396,00
PSA020AK231S	2 Faz	20	PSK11	✓	✓	✓	✓	440,00
PSA025AK231S	2 Faz	25	PSK11	✓	✓	✓	✓	534,00
PSA032AK231S	2 Faz	32	PSK21					666,00
PSA040AK231S	2 Faz	40	PSK21					753,00
PSA050AK231S	2 Faz	50	PSK31					1.102,00
PSA063AK231S	2 Faz	63	PSK31					1.188,00
PSA080AK231S	2 Faz	80	-					1.331,00
PSA120AK231S	2 Faz	120	-					1.468,00

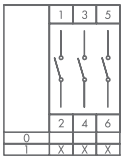

PSA020AK331S

PSA010AK331S	3 Faz	10	PSK11	✓	✓	✓	✓	482,00
PSA016AK331S	3 Faz	16	PSK11	✓	✓	✓	✓	505,00
PSA020AK331S	3 Faz	20	PSK11	✓	✓	✓	✓	566,00
PSA025AK331S	3 Faz	25	PSK11	✓	✓	✓	✓	696,00
PSA032AK331S	3 Faz	32	PSK21					892,00
PSA040AK331S	3 Faz	40	PSK21					1.019,00
PSA050AK331S	3 Faz	50	PSK31					1.558,00
PSA063AK331S	3 Faz	63	PSK31					1.692,00
PSA080AK331S	3 Faz	80	-					1.880,00
PSA120AK331S	3 Faz	120	-					2.119,00

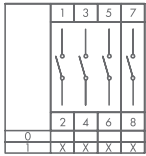

PSA020AK431S

PSA010AK431S	4 Faz	10	PSK11	✓	✓	✓	✓	536,00
PSA016AK431S	4 Faz	16	PSK11	✓	✓	✓	✓	561,00
PSA020AK431S	4 Faz	20	PSK11	✓	✓	✓	✓	635,00
PSA025AK431S	4 Faz	25	PSK11	✓	✓	✓	✓	778,00
PSA032AK431S	4 Faz	32	PSK21					1.014,00
PSA040AK431S	4 Faz	40	PSK21					1.168,00
PSA050AK431S	4 Faz	50	PSK31					1.883,00
PSA063AK431S	4 Faz	63	PSK31					2.057,00
PSA080AK431S	4 Faz	80	-					2.255,00
PSA120AK431S	4 Faz	120	-					2.549,00

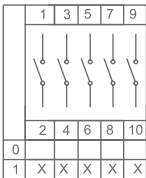

PSA010AK531S	5 Kutup	10	PSK12	✓	✓	✓	✓	640,00
PSA016AK531S	5 Kutup	16	PSK12	✓	✓	✓	✓	670,00
PSA020AK531S	5 Kutup	20	PSK12	✓	✓	✓	✓	762,00
PSA025AK531S	5 Kutup	25	PSK12	✓	✓	✓	✓	941,00
PSA032AK531S	5 Kutup	32	PSK22					1.241,00
PSA040AK531S	5 Kutup	40	PSK22					1.435,00
PSA050AK531S	5 Kutup	50						2.340,00
PSA063AK531S	5 Kutup	63						2.562,00
PSA080AK531S	5 Kutup	80						2.804,00
PSA120AK531S	5 Kutup	120						3.201,00

- İstendiği takdirde sarı kırmızı kafa ile tedarik edilir. Bu durumda son harf "S" yerine "E" olmalıdır. Fiyat farkı uygulanmamaktadır.
- İstendiği takdirde, 10-25A bir büyük boy çerçeve ile montaj yapılabilir (64x64), bu durumda sondaki "S" yerine "B" konması gerekmektedir. Fiyata 68,00 TL ilave edilmelidir.
- Anahtarlı sütunda işaretli olan modellerde sondaki "S" den sonra "AQ" konulduğunda çabuk montajlı anahtarlı olmaktadır. Anahtarlı Kafa fiyat farkı 170,00 TL'dir.
- K tutamaktan kilit takılabilen modellerde sondaki "S" yerine "K" konması gerekmektedir, fiyat farkı 23,00 TL'dir.
- Çabuk montajlı modellerde sondaki "S" yerine "SQ" konması gerekmektedir. Fiyat farkı 54 TL'dir.



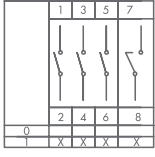

PSA020AK831S

## “0-1” Aç-Kapa Pako Şalterler - 60°

Ürün Kodu	Faz Sayısı	Anma Termik Akımı (A)	Uygun Kutu Kodu	Anahtarlı Kafa Uyarlanabilir	Çabuk Montaj	Çerçevesi Anahtarlı Çabuk Montaj	Çerçevesi Tutamaktan Kilitli	Birim Fiyatı (TL)
PSA010AK831S	3 Faz + Nötr	10	PSK11	✓	✓	✓	✓	536,00
PSA016AK831S	3 Faz + Nötr	16	PSK11	✓	✓	✓	✓	561,00
PSA020AK831S	3 Faz + Nötr	20	PSK11	✓	✓	✓	✓	635,00
PSA025AK831S	3 Faz + Nötr	25	PSK11	✓	✓	✓	✓	778,00
PSA032AK831S	3 Faz + Nötr	32	PSK21					1.014,00
PSA040AK831S	3 Faz + Nötr	40	PSK21					1.168,00
PSA050AK831S	3 Faz + Nötr	50	PSK31					1.883,00
PSA063AK831S	3 Faz + Nötr	63	PSK31					2.057,00
PSA080AK831S	3 Faz + Nötr	80	-					2.255,00
PSA120AK831S	3 Faz + Nötr	120	-					2.549,00

- İstendiği takdirde sarı kırmızı kafa ile tedarik edilir. Bu durumda son harf “S” yerine “E” olmalıdır. Fiyat farkı uygulanmamaktadır.
- İstendiği takdirde, 10-25A bir büyük boy çerçeve ile montaj yapılabilir (64x64), bu durumda sondaki “S” yerine “B” konması gerekmektedir. Fiyata 68,00 TL ilave edilmelidir.
- Anahtarlı sütunda işaretli olan modellerde sondaki “S” den sonra “AQ” konulduğunda çabuk montajlı anahtarlı olmaktadır. Anahtarlı Kafa fiyat farkı 170,00 TL’dir.
- K tutamaktan kilit takılabilen modellerde sondaki “S” yerine “K” konması gerekmektedir, fiyat farkı 23,00 TL’dir.
- Çabuk montajlı modellerde sondaki “S” yerine “SQ” konması gerekmektedir. Fiyat farkı 54,00 TL’dir.

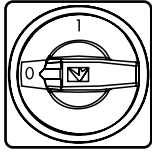

PSA020AK141E

## Emniyet Tipi Aç-Kapa Pako Şalterler - 90°

Ürün Kodu	Faz Sayısı	Anma Termik Akımı (A)	Uygun Kutu Kodu	Anahtarlı Kafa Uyarlanabilir	Çabuk Montaj	Çerçevesi Anahtarlı Çabuk Montaj	Çerçevesi Tutamaktan Kilitli	Birim Fiyatı (TL)
PSA010AK141E	1 Faz	10	PSK11		✓		✓	325,00
PSA016AK141E	1 Faz	16	PSK11		✓		✓	340,00
PSA020AK141E	1 Faz	20	PSK11		✓		✓	370,00
PSA025AK141E	1 Faz	25	PSK11		✓		✓	452,00
PSA032AK141E	1 Faz	32	PSK21					543,00
PSA040AK141E	1 Faz	40	PSK21					603,00
PSA050AK141E	1 Faz	50	PSK31					778,00
PSA063AK141E	1 Faz	63	PSK31					823,00
PSA080AK141E	1 Faz	80	-					956,00
PSA120AK141E	1 Faz	120	-					1.037,00

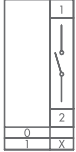

PSA020AK241E

PSA010AK241E	2 Faz	10	PSK11		✓		✓	378,00
PSA016AK241E	2 Faz	16	PSK11		✓		✓	396,00
PSA020AK241E	2 Faz	20	PSK11		✓		✓	440,00
PSA025AK241E	2 Faz	25	PSK11		✓		✓	534,00
PSA032AK241E	2 Faz	32	PSK21					666,00
PSA040AK241E	2 Faz	40	PSK21					753,00
PSA050AK241E	2 Faz	50	PSK31					1.102,00
PSA063AK241E	2 Faz	63	PSK31					1.188,00
PSA080AK241E	2 Faz	80	-					1.331,00
PSA120AK241E	2 Faz	120	-					1.468,00

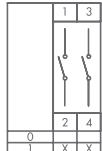

PSA020AK341E

PSA010AK341E	3 Faz	10	PSK11		✓		✓	482,00
PSA016AK341E	3 Faz	16	PSK11		✓		✓	505,00
PSA020AK341E	3 Faz	20	PSK11		✓		✓	566,00
PSA025AK341E	3 Faz	25	PSK11		✓		✓	696,00
PSA032AK341E	3 Faz	32	PSK21					892,00
PSA040AK341E	3 Faz	40	PSK21					1.019,00
PSA050AK341E	3 Faz	50	PSK31					1.558,00
PSA063AK341E	3 Faz	63	PSK31					1.692,00
PSA080AK341E	3 Faz	80	-					1.880,00
PSA120AK341E	3 Faz	120	-					2.119,00

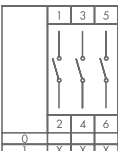

- İstendiği takdirde, 10-25A bir büyük boy çerçeve ile montaj yapılabilir (64x64), bu durumda sondaki “E” yerine “F” konması gerekmektedir. Fiyata 68,00 TL ilave edilmelidir.
- Çabuk montajlı modellerde sondaki “E” yerine “EQ” konması gerekmektedir. Fiyat farkı 54,00 TL’dir.

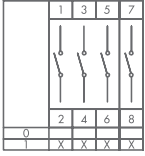

PSA020AK441E

## Emniyet Tipi Aç-Kapa Pako Şalterler - 90°

Ürün Kodu	Faz Sayısı	Anma Termik Akımı (A)	Uygun Kutu Kodu	Anahtarlı Kafa Uyarlanabilir	Çabuk Montaj	Çerçevesiz Anahtarlı Çabuk Montaj	Çerçevesiz Tutamaktan Kilitli	Birim Fiyatı (TL)
PSA010AK441E	4 Faz	10	PSK11		✓		✓	536,00
PSA016AK441E	4 Faz	16	PSK11		✓		✓	561,00
PSA020AK441E	4 Faz	20	PSK11		✓		✓	635,00
PSA025AK441E	4 Faz	25	PSK11		✓		✓	778,00
PSA032AK441E	4 Faz	32	PSK21					1.014,00
PSA040AK441E	4 Faz	40	PSK21					1.168,00
PSA050AK441E	4 Faz	50	PSK31					1.883,00
PSA063AK441E	4 Faz	63	PSK31					2.057,00
PSA080AK441E	4 Faz	80	-					2.255,00
PSA120AK441E	4 Faz	120	-					2.549,00

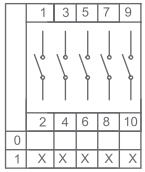

PSA010AK541E	5 Kutup	10	PSK12		✓		✓	640,00
PSA016AK541E	5 Kutup	16	PSK12		✓		✓	670,00
PSA020AK541E	5 Kutup	20	PSK12		✓		✓	762,00
PSA025AK541E	5 Kutup	25	PSK12		✓		✓	941,00
PSA032AK541E	5 Kutup	32	PSK22					1.241,00
PSA040AK541E	5 Kutup	40	PSK22					1.435,00
PSA050AK541E	5 Kutup	50						2.340,00
PSA063AK541E	5 Kutup	63						2.562,00
PSA080AK541E	5 Kutup	80						2.804,00
PSA120AK541E	5 Kutup	120						3.201,00

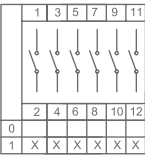

PSA010AK641E	6 Kutup	10	PSK12		✓		✓	694,00
PSA016AK641E	6 Kutup	16	PSK12		✓		✓	727,00
PSA020AK641E	6 Kutup	20	PSK12		✓		✓	832,00
PSA025AK641E	6 Kutup	25	PSK12		✓		✓	1.023,00
PSA032AK641E	6 Kutup	32	PSK22					1.363,00
PSA040AK641E	6 Kutup	40	PSK22					1.584,00
PSA050AK641E	6 Kutup	50						2.664,00
PSA063AK641E	6 Kutup	63						2.927,00
PSA080AK641E	6 Kutup	80						3.179,00
PSA120AK641E	6 Kutup	120						3.631,00

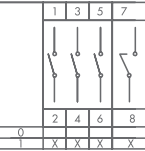

PSA020AK941E

PSA010AK941E	3 Faz + Nötr	10	PSK11		✓		✓	536,00
PSA016AK941E	3 Faz + Nötr	16	PSK11		✓		✓	561,00
PSA020AK941E	3 Faz + Nötr	20	PSK11		✓		✓	635,00
PSA025AK941E	3 Faz + Nötr	25	PSK11		✓		✓	778,00
PSA032AK941E	3 Faz + Nötr	32	PSK21					1.014,00
PSA040AK941E	3 Faz + Nötr	40	PSK21					1.168,00
PSA050AK941E	3 Faz + Nötr	50	PSK31					1.883,00
PSA063AK941E	3 Faz + Nötr	63	PSK31					2.057,00
PSA080AK941E	3 Faz + Nötr	80	-					2.255,00
PSA120AK941E	3 Faz + Nötr	120	-					2.549,00

- İstendiği takdirde, 10-25A bir büyük boy çerçeve ile montaj yapılabilir (64x64), bu durumda sondaki "E" yerine "F" konması gerekmektedir. Fiyata 68,00 TL ilave edilmelidir.
- Çabuk montajlı modellerde sondaki "E" yerine "EQ" konması gerekmektedir. Fiyat farkı 54,00 TL'dir.

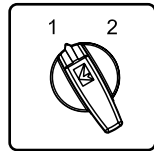

## "1-2" Kutup Değiştiriciler - 60°

Ürün Kodu	Kutup Sayısı	Anma Termik Akımı (A)	Uygun Kutu Kodu	Anahtarlı Kafa Uyarlanabilir	Çabuk Montaj	Çerçevesiz Anahtarlı Çabuk Montaj	Çerçevesiz Tutamaktan Kilitli	Birim Fiyatı (TL)
PSA010KD133S	1 Kutup	10	PSK11	✓	✓	✓	✓	403,00
PSA016KD133S	1 Kutup	16	PSK11	✓	✓	✓	✓	422,00
PSA020KD133S	1 Kutup	20	PSK11	✓	✓	✓	✓	466,00
PSA025KD133S	1 Kutup	25	PSK11	✓	✓	✓	✓	565,00
PSA032KD133S	1 Kutup	32	PSK21					704,00
PSA040KD133S	1 Kutup	40	PSK21					793,00
PSA050KD133S	1 Kutup	50	PSK31					1.164,00
PSA063KD133S	1 Kutup	63	PSK31					1.249,00
PSA080KD133S	1 Kutup	80	-					1.447,00
PSA120KD133S	1 Kutup	120	-					1.579,00



PSA020KD133S

- İstendiği takdirde san kırmızı kafa ile tedarik edilir. Bu durumda son harf "S" yerine "E" olmalıdır. Fiyat farkı uygulanmamaktadır.
- İstendiği takdirde, 10-25A bir büyük boy çerçeve ile montaj yapılabilir (64x64), bu durumda sondaki "S" yerine "B" konması gerekmektedir.
- Fiyata 68,00 TL ilave edilmelidir.
- Anahtarlı sütunda işaretli olan modellerde sondaki "S" den sonra "AQ" konulduğunda çabuk montajlı anahtarlı olmaktadır.
- Anahtarlı Kafa fiyat farkı 170,00 TL'dir.
- Çabuk montajlı modellerde sondaki "S" yerine "SQ" konması gerekmektedir. Fiyat farkı 54,00 TL'dir.

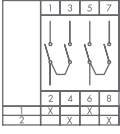

## "1-2" Kutup Değiştiriciler - 60°

Ürün Kodu	Kutup Sayısı	Anma Termik Akımı (A)	Uygun Kutu Kodu	Anahtarlı Kafa Uyarılanabilir	Çabuk Montaj	Çerçevesi Anahtarlı Çabuk Montaj	Çerçevesi Tutamaktan Kilitli	Birim Fiyatı (TL)
PSA010KD233S	2 Kutup	10	PSK11	✓	✓	✓	✓	584,00
PSA016KD233S	2 Kutup	16	PSK11	✓	✓	✓	✓	612,00
PSA020KD233S	2 Kutup	20	PSK11	✓	✓	✓	✓	688,00
PSA025KD233S	2 Kutup	25	PSK11	✓	✓	✓	✓	841,00
PSA032KD233S	2 Kutup	32	PSK31					1.090,00
PSA040KD233S	2 Kutup	40	PSK31					1.248,00
PSA050KD233S	2 Kutup	50	-					2.006,00
PSA063KD233S	2 Kutup	63	-					2.180,00
PSA080KD233S	2 Kutup	80	-					2.486,00
PSA120KD233S	2 Kutup	120	-					2.773,00

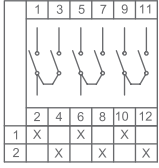

PSA020KD333S

PSA010KD333S	3 Kutup	10	PSK12	✓	✓	✓	✓	767,00
PSA016KD333S	3 Kutup	16	PSK12	✓	✓	✓	✓	803,00
PSA020KD333S	3 Kutup	20	PSK12	✓	✓	✓	✓	911,00
PSA025KD333S	3 Kutup	25	PSK12	✓	✓	✓	✓	1.117,00
PSA032KD333S	3 Kutup	32	PSK31					1.477,00
PSA040KD333S	3 Kutup	40	PSK31					1.704,00
PSA050KD333S	3 Kutup	50	-					2.849,00
PSA063KD333S	3 Kutup	63	-					3.110,00
PSA080KD333S	3 Kutup	80	-					3.525,00
PSA120KD333S	3 Kutup	120	-					3.966,00

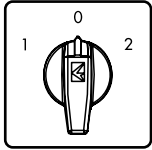

## "1-0-2" Kutup Değiştiriciler - 60°

Ürün Kodu	Kutup Sayısı	Anma Termik Akımı (A)	Uygun Kutu Kodu	Anahtarlı Kafa Uyarılanabilir	Çabuk Montaj	Çerçevesi Anahtarlı Çabuk Montaj	Çerçevesi Tutamaktan Kilitli	Birim Fiyatı (TL)
PSA010KD134S	1 Kutup	10	PSK11	✓	✓	✓	✓	403,00
PSA016KD134S	1 Kutup	16	PSK11	✓	✓	✓	✓	422,00
PSA020KD134S	1 Kutup	20	PSK11	✓	✓	✓	✓	466,00
PSA025KD134S	1 Kutup	25	PSK11	✓	✓	✓	✓	565,00
PSA032KD134S	1 Kutup	32	PSK21					704,00
PSA040KD134S	1 Kutup	40	PSK21					793,00
PSA050KD134S	1 Kutup	50	PSK31					1.164,00
PSA063KD134S	1 Kutup	63	PSK31					1.249,00
PSA080KD134S	1 Kutup	80	-					1.447,00
PSA120KD134S	1 Kutup	120	-					1.579,00

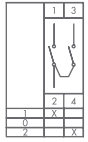

PSA020KD134S

PSA010KD234S	2 Kutup	10	PSK11	✓	✓	✓	✓	584,00
PSA016KD234S	2 Kutup	16	PSK11	✓	✓	✓	✓	612,00
PSA020KD234S	2 Kutup	20	PSK11	✓	✓	✓	✓	688,00
PSA025KD234S	2 Kutup	25	PSK11	✓	✓	✓	✓	841,00
PSA032KD234S	2 Kutup	32	PSK21					1.090,00
PSA040KD234S	2 Kutup	40	PSK21					1.248,00
PSA050KD234S	2 Kutup	50	PSK31					2.006,00
PSA063KD234S	2 Kutup	63	PSK31					2.180,00
PSA080KD234S	2 Kutup	80	-					2.486,00
PSA120KD234S	2 Kutup	120	-					2.773,00

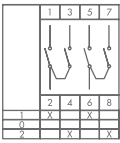

PSA020KD234S

PSA010KD334S	3 Kutup	10	PSK12	✓	✓	✓	✓	767,00
PSA016KD334S	3 Kutup	16	PSK12	✓	✓	✓	✓	803,00
PSA020KD334S	3 Kutup	20	PSK12	✓	✓	✓	✓	911,00
PSA025KD334S	3 Kutup	25	PSK12	✓	✓	✓	✓	1.117,00
PSA032KD334S	3 Kutup	32	PSK22					1.477,00
PSA040KD334S	3 Kutup	40	PSK22					1.704,00
PSA050KD334S	3 Kutup	50	-					2.849,00
PSA063KD334S	3 Kutup	63	-					3.110,00
PSA080KD334S	3 Kutup	80	-					3.525,00
PSA120KD334S	3 Kutup	120	-					3.966,00

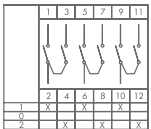

PSA020KD334S

- İstendiği takdirde sarı kırmızı kafa ile tedarik edilir. Bu durumda son harf "S" yerine "E" olmalıdır. Fiyat farkı uygulanmamaktadır.
- İstendiği takdirde, 10-25A bir büyük boy çerçeve ile montaj yapılabilir (64x64), bu durumda sondaki "S" yerine "B" konması gerekmektedir. Fiyata 68,00 TL ilave edilmelidir.
- Anahtarlı sütunda işaretli olan modellerde sondaki "S" den sonra "AQ" konulduğunda çabuk montajlı anahtarlı olmaktadır. Anahtarlı Kafa fiyat farkı 170,00 TL'dir.
- Çabuk montajlı modellerde sondaki "S" yerine "SQ" konması gerekmektedir. Fiyat farkı 54,00 TL'dir.





PSA020KD434S

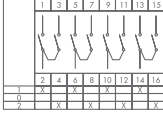

Ürün Kodu	Kutup Sayısı	Anma Termik Akımı (A)	Uygun Kutu Kodu	Anahtarlı Kafa Uyarlanabilir	Çabuk Montaj	Çerçevesi Anahtarlı Çabuk Montaj	Çerçevesi Tutamaktan Kilitli	Birim Fiyatı (TL)
PSA010KD434S	4 Kutup	10	PSK12	✓	✓	✓	✓	948,00
PSA016KD434S	4 Kutup	16	PSK12	✓	✓	✓	✓	993,00
PSA020KD434S	4 Kutup	20	PSK12	✓	✓	✓	✓	1.133,00
PSA025KD434S	4 Kutup	25	PSK12	✓	✓	✓	✓	1.393,00
PSA032KD434S	4 Kutup	32	PSK22					1.864,00
PSA040KD434S	4 Kutup	40	PSK22					2.159,00
PSA050KD434S	4 Kutup	50						3.691,00
PSA063KD434S	4 Kutup	63						4.041,00
PSA080KD434S	4 Kutup	80	-					4.564,00
PSA120KD434S	4 Kutup	120	-					5.160,00

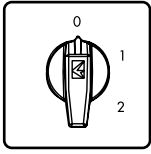

PSA020KS132S

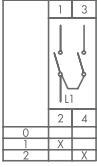

Kademeli Şalterler - 1 Kutup								
Ürün Kodu	Kademe Sayısı	Anma Termik Akımı (A)	Uygun Kutu Kodu	Anahtarlı Kafa Uyarlanabilir	Çabuk Montaj	Çerçevesi Anahtarlı Çabuk Montaj	Çerçevesi Tutamaktan Kilitli	Birim Fiyatı (TL)
PSA010K*132S	0-1-2	10	PSK11	✓	✓	✓	✓	403,00
PSA016K*132S	0-1-2	16	PSK11	✓	✓	✓	✓	422,00
PSA020K*132S	0-1-2	20	PSK11	✓	✓	✓	✓	466,00
PSA025K*132S	0-1-2	25	PSK11	✓	✓	✓	✓	565,00
PSA032K*132S	0-1-2	32	PSK21					704,00
PSA040K*132S	0-1-2	40	PSK21					793,00
PSA050K*132S	0-1-2	50	PSK31					1.164,00
PSA063K*132S	0-1-2	63	PSK31					1.249,00
PSA080K*132S	0-1-2	80	-					1.447,00
PSA120K*132S	0-1-2	120	-					1.579,00

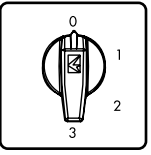

PSA020KS133S

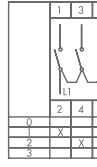

PSA010K*133S	0-3	10	PSK11	✓	✓	✓	✓	403,00
PSA016K*133S	0-3	16	PSK11	✓	✓	✓	✓	422,00
PSA020K*133S	0-3	20	PSK11	✓	✓	✓	✓	466,00
PSA025K*133S	0-3	25	PSK11	✓	✓	✓	✓	565,00
PSA032K*133S	0-3	32	PSK21					704,00
PSA040K*133S	0-3	40	PSK21					793,00
PSA050K*133S	0-3	50	PSK31					1.164,00
PSA063K*133S	0-3	63	PSK32					1.249,00
PSA080K*133S	0-3	80	-					1.447,00
PSA120K*133S	0-3	120	-					1.579,00

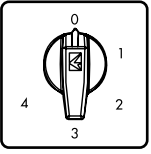

PSA020KS134S

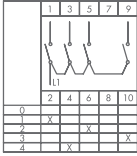

PSA010K*134S	0-4	10	PSK12	✓	✓	✓	✓	539,00
PSA016K*134S	0-4	16	PSK12	✓	✓	✓	✓	565,00
PSA020K*134S	0-4	20	PSK12	✓	✓	✓	✓	629,00
PSA025K*134S	0-4	25	PSK12	✓	✓	✓	✓	771,00
PSA032K*134S	0-4	32	PSK22					971,00
PSA040K*134S	0-4	40	PSK22					1.102,00
PSA050K*134S	0-4	50	PSK32					1.693,00
PSA063K*134S	0-4	63	PSK32					1.825,00
PSA080K*134S	0-4	80	-					2.095,00
PSA120K*134S	0-4	120	-					2.332,00

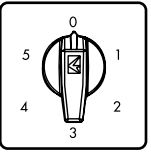

PSA020KS135S

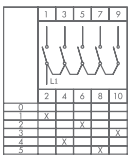

PSA010K*135S	0-5	10	PSK12	✓	✓	✓	✓	677,00
PSA016K*135S	0-5	16	PSK12	✓	✓	✓	✓	709,00
PSA020K*135S	0-5	20	PSK12	✓	✓	✓	✓	792,00
PSA025K*135S	0-5	25	PSK12	✓	✓	✓	✓	977,00
PSA032K*135S	0-5	32	PSK22					1.239,00
PSA040K*135S	0-5	40	PSK22					1.412,00
PSA050K*135S	0-5	50						2.222,00
PSA063K*135S	0-5	63						2.402,00
PSA080K*135S	0-5	80	-					2.743,00
PSA120K*135S	0-5	120	-					3.085,00

- \*Kademeli Şalterlerde "0" lı istendiğinde \* yerine "S", "0" sız istendiğinde \* yerine Z yapılmalıdır.
- İstendiği takdirde sarı kırmızı kafa ile tedarik edilir. Bu durumda son harf "S" yerine "E" olmalıdır. Fiyat farkı uygulanmamaktadır.
- İstendiği takdirde, 10-25A bir büyük boy çerçeve ile montaj yapılabilir (64x64), bu durumda sondaki "S" yerine "B" konması gerekmektedir. Fiyata 68,00 TL ilave edilmelidir.
- Anahtarlı sütunda işaretli olan modellerde sondaki "S" den sonra "AQ" konulduğunda çabuk montajlı anahtarlı olmaktadır. Anahtarlı Kafa fiyat farkı 170,00 TL'dir.
- Çabuk montajlı modellerde sondaki "S" yerine "SQ" konması gerekmektedir. Fiyat farkı 54,00 TL'dir.

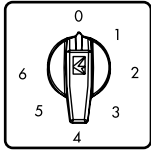

1	3	5	7	9	11	13
2	4	6	8	10	12	14
0						
1						
2	X					
3		X				
4			X			
5				X		
6					X	
7						X



PSA020KS126S

Ürün Kodu	Kademe	Anma Termik Akımı (A)	Uygun Kutu Kodu	Anahtarlı Kafa Uyarlanabilir	Çabuk Montaj	Çerçeveli Anahtarlı Çabuk Montaj	Çerçeveli Tutamaktan Kilitli	Birim Fiyatı (TL)
PSA010KS126S	0-6	10	PSK12	✓	✓	✓	✓	891,00
PSA016KS126S	0-6	16	PSK12	✓	✓	✓	✓	934,00
PSA020KS126S	0-6	20	PSK12	✓	✓	✓	✓	1.051,00
PSA025KS126S	0-6	25	PSK12	✓	✓	✓	✓	1.296,00
PSA032KS126S	0-6	32	PSK22					1.667,00
PSA040KS126S	0-6	40	PSK22					1.911,00
PSA050KS126S	0-6	50						3.137,00
PSA063KS126S	0-6	63						3.404,00
PSA080KS126S	0-6	80	-					3.881,00
PSA120KS126S	0-6	120	-					4.379,00

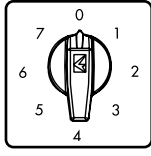

1	3	5	7	9	11	13
2	4	6	8	10	12	14
0						
1						
2	X					
3		X				
4			X			
5				X		
6					X	
7						X



PSA020KS127S

PSA010KS127S	0-7	10	PSK12	✓	✓	✓	✓	969,00
PSA016KS127S	0-7	16	PSK12	✓	✓	✓	✓	1.015,00
PSA020KS127S	0-7	20	PSK12	✓	✓	✓	✓	1.147,00
PSA025KS127S	0-7	25	PSK12	✓	✓	✓	✓	1.409,00
PSA032KS127S	0-7	32	PSK22					1.827,00
PSA040KS127S	0-7	40	PSK22					2.101,00
PSA050KS127S	0-7	50						3.523,00
PSA063KS127S	0-7	63						3.830,00
PSA080KS127S	0-7	80	-					4.372,00
PSA120KS127S	0-7	120	-					4.921,00

## Kademeli Toplamalı Şalterler - 60°

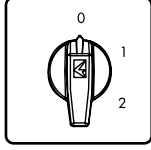

1	3
2	4
0	
1	
2	X
3	
4	X



PSA020KT132S

Ürün Kodu	Kutup Sayısı	Anma Termik Akımı (A)	Uygun Kutu Kodu	Anahtarlı Kafa Uyarlanabilir	Çabuk Montaj	Çerçeveli Anahtarlı Çabuk Montaj	Çerçeveli Tutamaktan Kilitli	Birim Fiyatı (TL)
PSA010KT132S	1 Kutup	10	0-1-2	PSK11	✓	✓	✓	403,00
PSA016KT132S	1 Kutup	16	0-1-2	PSK11	✓	✓	✓	422,00
PSA020KT132S	1 Kutup	20	0-1-2	PSK11	✓	✓	✓	466,00
PSA025KT132S	1 Kutup	25	0-1-2	PSK11	✓	✓	✓	565,00
PSA010KT332S	3 Kutup	10	0-1-2	PSK12	✓	✓	✓	767,00
PSA016KT332S	3 Kutup	16	0-1-2	PSK12	✓	✓	✓	803,00

## Yıldız Üçgen Kumanda Şalterler - 60°

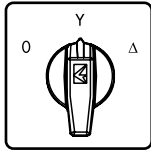

1	3	5	7	9	11	13
2	4	6	8	10	12	14
0						
1						
2	X					
3		X				
4			X			
5				X		
6					X	
7						X



PSA020MS335S

Ürün Kodu	Faz Sayısı	Anma Termik Akımı (A)	Uygun Kutu Kodu	Anahtarlı Kafa Uyarlanabilir	Çabuk Montaj	Çerçeveli Anahtarlı Çabuk Montaj	Çerçeveli Tutamaktan Kilitli	Birim Fiyatı (TL)
PSA010MS335S	3 Faz	10	PSK12	✓	✓	✓	✓	1.056,00
PSA016MS335S	3 Faz	16	PSK12	✓	✓	✓	✓	1.106,00
PSA020MS335S	3 Faz	20	PSK12	✓	✓	✓	✓	1.253,00
PSA025MS335S	3 Faz	25	PSK12	✓	✓	✓	✓	1.535,00
PSA032MS335S	3 Faz	32	PSK22					1.992,00
PSA040MS335S	3 Faz	40	PSK22					2.294,00
PSA050MS335S	3 Faz	50						3.920,00
PSA063MS335S	3 Faz	63						4.267,00
PSA080MS335S	3 Faz	80	-					4.846,00
PSA120MS335S	3 Faz	120	-					5.453,00

- İstendiği takdirde sarı kırmızı kafa ile tedarik edilir. Bu durumda son harf "S" yerine "E" olmalıdır. Fiyat farkı uygulanmamaktadır.
- İstendiği takdirde, 10-25A bir büyük boy çerçeve ile montaj yapılabilir (64x64), bu durumda sondaki "S" yerine "B" konması gerekmektedir. Fiyata 68,00 TL ilave edilmelidir.
- Anahtarlı sütunda işaretli olan modellerde sondaki "S" den sonra "AQ" konulduğunda çabuk montajlı anahtarlı olmaktadır. Anahtarlı Kafa fiyat farkı 170,00 TL'dir.
- Çabuk montajlı modellerde sondaki "S" yerine "SQ" konması gerekmektedir. Fiyat farkı 54,00 TL'dir.

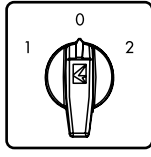

## 1 Faz Enversor Şalterler "1-0-2"

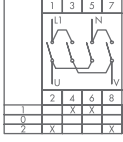

PSA020MS134S

Ürün Kodu	Faz Sayısı	Anma Termik Akımı (A)	Uygun Kutu Kodu	Anahtarlı Kafa Uyarlanabilir	Çabuk Montaj	Çerçevesi Anahtarlı Çabuk Montaj	Çerçevesi Tutamaktan Kilitli	Birim Fiyatı (TL)
PSA010MS134S	1 Faz	10	1-0-2	PSK11	✓	✓	✓	650,00
PSA016MS134S	1 Faz	16	1-0-2	PSK11	✓	✓	✓	681,00
PSA020MS134S	1 Faz	20	1-0-2	PSK11	✓	✓	✓	761,00
PSA025MS134S	1 Faz	25	1-0-2	PSK11	✓	✓	✓	928,00
PSA032MS134S	1 Faz	32	1-0-2	PSK21				1.173,00
PSA040MS134S	1 Faz	40	1-0-2	PSK21				1.335,00
PSA050MS134S	1 Faz	50	1-0-2	PSK31				2.152,00
PSA063MS134S	1 Faz	63	1-0-2	PSK31				2.323,00
PSA080MS134S	1 Faz	80	1-0-2	-				2.684,00
PSA120MS134S	1 Faz	120	1-0-2	-				2.975,00

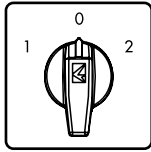

## 3 Faz Enversor Şalterler "1-0-2"

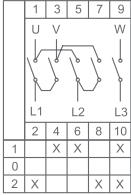

PSA020MS334S

Ürün Kodu	Faz Sayısı	Anma Termik Akımı (A)	Uygun Kutu Kodu	Anahtarlı Kafa Uyarlanabilir	Çabuk Montaj	Çerçevesi Anahtarlı Çabuk Montaj	Çerçevesi Tutamaktan Kilitli	Birim Fiyatı (TL)
PSA010MS334S	3 Faz	10	1-0-2	PSK12	✓	✓	✓	755,00
PSA016MS334S	3 Faz	16	1-0-2	PSK12	✓	✓	✓	790,00
PSA020MS334S	3 Faz	20	1-0-2	PSK12	✓	✓	✓	888,00
PSA025MS334S	3 Faz	25	1-0-2	PSK12	✓	✓	✓	1.090,00
PSA032MS334S	3 Faz	32	1-0-2	PSK22				1.399,00
PSA040MS334S	3 Faz	40	1-0-2	PSK22				1.602,00
PSA050MS334S	3 Faz	50	1-0-2	PSK32				2.608,00
PSA063MS334S	3 Faz	63	1-0-2	PSK32				2.828,00
PSA080MS334S	3 Faz	80	1-0-2	-				3.233,00
PSA120MS334S	3 Faz	120	1-0-2	-				3.627,00

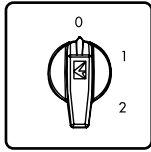

## 3 Faz Çift Devir Şalterler (0-1-2)

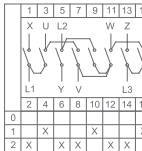

PSA016CD332S

Ürün Kodu	Faz Sayısı	Anma Termik Akımı (A)	Uygun Kutu Kodu	Anahtarlı Kafa Uyarlanabilir	Çabuk Montaj	Çerçevesi Anahtarlı Çabuk Montaj	Çerçevesi Tutamaktan Kilitli	Birim Fiyatı (TL)
PSA010CD332S	3 Faz	10	PSK12	✓	✓	✓	✓	1.056,00
PSA016CD332S	3 Faz	16	PSK12	✓	✓	✓	✓	1.106,00
PSA020CD332S	3 Faz	20	PSK12	✓	✓	✓	✓	1.253,00
PSA025CD332S	3 Faz	25	PSK12	✓	✓	✓	✓	1.535,00
PSA032CD332S	3 Faz	32	PSK22					1.992,00
PSA040CD332S	3 Faz	40	PSK22					2.294,00
PSA050CD332S	3 Faz	50						3.920,00
PSA063CD332S	3 Faz	63						4.267,00
PSA080CD332S	3 Faz	80	-					4.846,00
PSA120CD332S	3 Faz	120	-					5.453,00

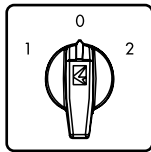

## 3 Faz Motor Kumanda Çift Devir Şalterler (1-0-2)

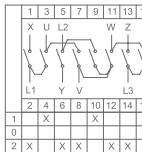

PSA016CD334S

Ürün Kodu	Faz Sayısı	Anma Termik Akımı (A)	Uygun Kutu Kodu	Anahtarlı Kafa Uyarlanabilir	Çabuk Montaj	Çerçevesi Anahtarlı Çabuk Montaj	Çerçevesi Tutamaktan Kilitli	Birim Fiyatı (TL)
PSA010CD334S	3 Faz	10	PSK12	✓	✓	✓	✓	1.056,00
PSA016CD334S	3 Faz	16	PSK12	✓	✓	✓	✓	1.106,00
PSA020CD334S	3 Faz	20	PSK12	✓	✓	✓	✓	1.253,00
PSA025CD334S	3 Faz	25	PSK12	✓	✓	✓	✓	1.535,00
PSA032CD334S	3 Faz	32	PSK22					1.992,00
PSA040CD334S	3 Faz	40	PSK22					2.294,00
PSA050CD334S	3 Faz	50						3.920,00
PSA063CD334S	3 Faz	63						4.267,00
PSA080CD334S	3 Faz	80	-					4.846,00
PSA120CD334S	3 Faz	120	-					5.453,00

- İstendiği takdirde sarı kırmızı kafa ile tedarik edilir. Bu durumda son harf "S" yerine "E" olmalıdır. Fiyat farkı uygulanmamaktadır.
- İstendiği takdirde, 10-25A bir büyük boy çerçeve ile montaj yapılabilir (64x64), bu durumda sondaki "S" yerine "B" konması gerekmektedir. Fiyata 68,00 TL ilave edilmelidir.
- Anahtarlı sütunda işaretli olan modellerde sondaki "S" den sonra "AQ" konulduğunda çabuk montajlı anahtarlı olmaktadır. Anahtarlı Kafa fiyat farkı 170 TL'dir.
- Çabuk montajlı modellerde sondaki "S" yerine "SQ" konması gerekmektedir. Fiyat farkı 54 TL'dir.



## Ölçü Komütatörler - 45°

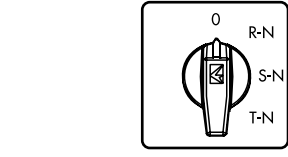

	1	3	5	7
R	X	X	X	X
S	X	X	X	X
T	X	X	X	X
N				
0				
2				
4				
6				
8				
0				
RN	X	X	X	X
SN	X	X	X	X
TN	X	X	X	X



PSA0200K421S

Ürün Kodu	Pozisyon	Anma Termik Akımı (A)	Pozisyon	Uygun Kutu Kodu	Anahtarlı Kafa Uyarlanabilir	Çabuk Montaj	Çerçevesiz Anahtarlı Çabuk Montaj	Çerçevesiz Tutamaktan Kilitli	Birim Fiyatı (TL)
PSA0100K421S	4	10	Voltmetre	PSK11	✓	✓	✓	✓	626,00
PSA0160K421S	4	16	Voltmetre	PSK11	✓	✓	✓	✓	656,00
PSA0200K421S	4	20	Voltmetre	PSK11	✓	✓	✓	✓	735,00

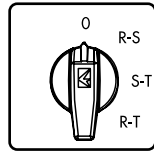

	1	3	5	7
R	X	X	X	X
T	X	X	X	X
S	X	X	X	X
0				
2				
4				
6				
8				
0				
RS	X	X	X	X
ST	X	X	X	X
TR	X	X	X	X



PSA0200K422S

PSA0100K422S	4	10	Faz-Faz Voltmetre	PSK11	✓	✓	✓	✓	692,00
PSA0160K422S	4	16	Faz-Faz Voltmetre	PSK11	✓	✓	✓	✓	725,00
PSA0200K422S	4	20	Faz-Faz Voltmetre	PSK11	✓	✓	✓	✓	808,00

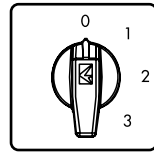

	1	3	5	7	9	11
R	X	X	X	X	X	X
T	X	X	X	X	X	X
S	X	X	X	X	X	X
0						
2						
4						
6						
8						
10						
12						
0						
R	X	X	X	X	X	X
S	X	X	X	X	X	X
T	X	X	X	X	X	X



PSA0200K426S

PSA0100K426S	4	10	Ampermetre	PSK12	✓	✓	✓	✓	898,00
PSA0160K426S	4	16	Ampermetre	PSK12	✓	✓	✓	✓	941,00
PSA0200K426S	4	20	Ampermetre	PSK12	✓	✓	✓	✓	1.057,00

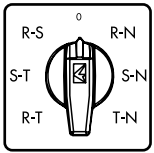

	1	3	5	7	9	11
R	X	X	X	X	X	X
T	X	X	X	X	X	X
S	X	X	X	X	X	X
0						
2						
4						
6						
8						
10						
12						
0						
R	X	X	X	X	X	X
S	X	X	X	X	X	X
T	X	X	X	X	X	X



PSA0200K723S

PSA0200K723S	7	20	Voltmetre	PSK12	✓	✓	✓	✓	1.030,00
--------------	---	----	-----------	-------	---	---	---	---	----------

- Çabuk montajlı modellerde sondaki "S" yerine "SQ" konması gerekmektedir. Fiyat farkı 54,00 TL'dir.



PSR1



PSR2



PSMK



PSPK0501



PSK11



PSK12



PSK21



PSK22



PSK31



PSK32

## Aksesuarlar

Ürün Kodu	Tip	Özellik	Malzeme	Birim Fiyatı (TL)
PSR1	Raya Montaj Aparatı	10 - 40 A arası	Plastik	73,00
PSR2	Raya Montaj Aparatı	50 - 63 A arası	Plastik	85,00
PSMK	Tutamak Koruma Kapağı	10-25 A arası	Plastik	112,00
PSPK0501	Parmak Koruma 1 Kademe	50 A	Plastik	110,00
PSPK0502	Parmak Koruma 2 Kademe	50 A	Plastik	155,00
PSPK0631	Parmak Koruma 1 Kademe	63 A	Plastik	110,00
PSPK0632	Parmak Koruma 2 Kademe	63 A	Plastik	155,00

## PAKO Kutuları

Ürün Kodu	Malzeme	Ölçüler - En * Boy * Yükseklik	Özellik	Birim Fiyatı (TL)
PSK11	Plastik	75mm * 85mm * 65mm	IP54	316,00
PSK12	Plastik	75mm * 85mm * 90mm	IP54	361,00
PSK21	Plastik	91mm * 100mm * 73mm	IP54	393,00
PSK22	Plastik	91mm * 100mm * 103mm	IP54	432,00
PSK31	Plastik	106mm * 116mm * 86mm	IP54	462,00
PSK32	Plastik	106mm * 116mm * 128mm	IP54	490,00
PSK11E	Plastik	75mm * 85mm * 65mm	IP65	381,00
PSK12E	Plastik	75mm * 85mm * 90mm	IP65	426,00
PSK21E	Plastik	91mm * 100mm * 73mm	IP65	458,00
PSK22E	Plastik	91mm * 100mm * 103mm	IP65	497,00
PSK31E	Plastik	106mm * 116mm * 86mm	IP65	527,00
PSK32E	Plastik	106mm * 116mm * 128mm	IP65	555,00



PSA020AK131AQ



PSA010KD134SQ



PSA020AK131K



PSA050AK331S + PSPK0502



# ENDÜSTRİYEL FİŞ VE PRİZLER





EB003CP00



EB003CF00



EBP03PE41



EBP03FU30



EBP03PU30

## Plastik Seri

### 3 Kontaklı, 10 A (PG 11) IP65

Ürün Kodu	Tip	Giriş	Kilitleme	Kutu Adedi	Birim Fiyatı (TL)
EB003CF00	Çekirdek Fiş			100	132,00
EB003CP00	Çekirdek Priz			100	132,00
EBP03FE41*	Makine Eğik Fiş	Alltan	Plastik	50	232,00
EBP03FU30	Uzatma Fişi	Üstten		50	189,00
EBP05GE41*	Eğik Makine Boş Gövde	Alltan	Plastik	50	100,00
EBP05GM41*	Makine Boş Gövde	Alltan	Plastik	50	90,00
EBP05GU30	Uzatma Boş Gövde	Üstten		50	57,00
EBP03PE41*	Makine Eğik Priz	Alltan	Plastik	50	232,00
EBP03PM41*	Makine Prizi	Alltan	Plastik	50	222,00
EBP03PM46*	Makine Prizi	Alltan	Metal	50	222,00
EBP03PU30	Uzatma Prizi	Üstten		50	189,00
EBP03PU31*	Uzatma Priz Mandallı	Üstten	Plastik	50	222,00



EB004CF00



EB004CP00



EBP04FE41



EBP04FU30

### 4 Kontaklı, 10 A (PG 11) IP65

Ürün Kodu	Tip	Giriş	Kilitleme	Kutu Adedi	Birim Fiyatı (TL)
EB004CF00	Çekirdek Fiş			100	138,00
EB004CP00	Çekirdek Priz			100	138,00
EBP04FE41*	Makine Eğik Fiş	Alltan	Plastik	50	238,00
EBP04FU30	Uzatma Fişi	Üstten		50	195,00
EBP05GE41*	Eğik Makine Boş Gövde	Alltan	Plastik	50	100,00
EBP05GM41*	Makine Boş Gövde	Alltan	Plastik	50	90,00
EBP05GU30	Uzatma Boş Gövde	Üstten		50	57,00
EBP04PE41*	Makine Eğik Priz	Alltan	Plastik	50	238,00
EBP04PM41*	Makine Prizi	Alltan	Plastik	50	228,00
EBP04PM46*	Makine Prizi	Alltan	Metal	50	228,00
EBP04PU30	Uzatma Prizi	Üstten		50	195,00
EBP04PU31*	Uzatma Priz Mandallı	Üstten	Plastik	50	228,00



EBP05FU30



EBP05PU30



EBP05PU36



EBP05PE41



EBA05TK



EBP05FU30H

### 5 Kontaklı, 10 A (PG 11) IP65

Ürün Kodu	Tip	Giriş	Kilitleme	Kutu Adedi	Birim Fiyatı (TL)
EB005CF00	Çekirdek Fiş			100	150,00
EB005CP00	Çekirdek Priz			100	150,00
EBP05GU30*	Uzatma Boş Gövde	Üstten		50	57,00
EBP05GM41*	Makine Boş Gövde	Alltan	Plastik	50	90,00
EBP05GE41*	Eğik Makine Boş Gövde	Alltan	Plastik	50	100,00
EBP05FU30*	Uzatma Fişi	Üstten		50	207,00
EBP05PU30*	Uzatma Prizi	Üstten		50	207,00
EBP05PM41*	Makine Prizi	Alltan	Plastik	50	240,00
EBP05PM46*	Makine Prizi	Alltan	Metal	50	240,00
EBP05FE41*	Makine Eğik Fiş	Alltan	Plastik	50	250,00
EBP05PE41*	Makine Eğik Priz	Alltan	Plastik	50	250,00
EBP05PU31*	Uzatma Priz Mandallı	Üstten	Plastik	50	240,00
EBA05TK	Telli Kapak			50	91,00

Ürün gri renklidir, ürün kodunun sonuna "H" eklendiğinde siyah renklidir.

\* Metal mandallı modellerde son rakam "1" yerine "6" olmalıdır.



EBP05PM46H



EBP05PM41H



EBP05GE46

## 6 Kontaklı, 16 A (PG 16) IP65

Ürün Kodu	Tip	Giriş	Kilitleme	Kutu Adedi	Birim Fiyatı (TL)
EB006CF00	Çekirdek Fiş			50	244,00
EB006CP00	Çekirdek Priz			50	244,00
EBP06FM42	Makine Fişi	Alltan	Plastik	20	491,00
EBP06FU10	Uzatma Fişi	Yandan		20	400,00
EBP06GM42	Makine Boş Gövde	Alltan	Plastik	20	247,00
EBP06GU10	Uzatma Boş Gövde	Yandan		20	156,00
EBP06PM42	Makine Prizi	Alltan	Plastik	20	491,00
EBP06PU10	Uzatma Prizi	Yandan		20	400,00
EBP06PU12	Uzatma Prizi	Yandan	Plastik	10	440,00
EBA06TK	Telli Kapak			50	91,00



EBP10PM42

## 10 Kontaklı, 16 A (PG 21) IP65

Ürün Kodu	Tip	Giriş	Kilitleme	Kutu Adedi	Birim Fiyatı (TL)
EB010CF00	Çekirdek Fiş			50	294,00
EB010CP00	Çekirdek Priz			50	294,00
EBP10FM42	Makine Fişi	Alltan	Plastik	20	535,00
EBP10FU10	Uzatma Fişi	Yandan		15	490,00
EBP10GM42	Makine Boş Gövde	Alltan	Plastik	20	241,00
EBP10GU10	Uzatma Boş Gövde	Yandan		15	196,00
EBP10GU12	Uzatma Boş Gövde	Yandan	Plastik	15	228,00
EBP10PM42	Makine Prizi	Alltan	Plastik	20	535,00
EBP10PU10	Uzatma Prizi	Yandan		15	490,00
EBP10PU12	Uzatma Prizi	Yandan	Plastik	10	522,00
EBA10TK	Telli Kapak			50	99,00

NOT : Uygun rakor ile takım halinde kullanıldığında IP65 koruma sınıfına sahiptir.



EBP16FU10



EBP16PM42

## 16 Kontaklı, 16 A (PG 21) IP65

Ürün Kodu	Tip	Giriş	Kilitleme	Kutu Adedi	Birim Fiyatı (TL)
EB016CF00	Çekirdek Fiş			50	389,00
EB016CP00	Çekirdek Priz			50	389,00
EBP16FM42	Makine Fişi	Alltan	Plastik	20	649,00
EBP16FU10	Uzatma Fişi	Yandan		15	604,00
EBP16GM42	Makine Boş Gövde	Alltan	Plastik	20	260,00
EBP16GU10	Uzatma Boş Gövde	Yandan		15	215,00
EBP16GU12	Uzatma Boş Gövde	Yandan	Plastik	15	241,00
EBP16PM42	Makine Prizi	Alltan	Plastik	20	649,00
EBP16PU10	Uzatma Prizi	Yandan		15	604,00
EBP16PU12	Uzatma Prizi	Yandan	Plastik	10	630,00
EBA16TK	Telli Kapak			50	106,00



EBP24FU10



EBP24PM42

## 24 Kontaklı, 16 A (PG 21) IP65

Ürün Kodu	Tip	Giriş	Kilitleme	Kutu Adedi	Birim Fiyatı (TL)
EB024CF00	Çekirdek Fiş			30	493,00
EB024CP00	Çekirdek Priz			30	493,00
EBP24FM42	Makine Fişi	Alltan	Plastik	20	779,00
EBP24FU10	Uzatma Fişi	Yandan		15	734,00
EBP24GM42	Makine Boş Gövde	Alltan	Plastik	20	286,00
EBP24GU10	Uzatma Boş Gövde	Yandan		15	241,00
EBP24GU12	Uzatma Boş Gövde	Yandan	Plastik	15	286,00
EBP24PM42	Makine Prizi	Alltan	Plastik	20	779,00
EBP24PU10	Uzatma Prizi	Yandan		15	734,00
EBP24PU12	Uzatma Prizi	Yandan	Plastik	10	779,00
EBA24TK	Telli Kapak			50	110,00



EBM03FE46



EBM03PU10



EBM03PM46



EBM03PU30

## Metal Seri

### 3 Kontaklı, 10 A (PG 11)

Ürün Kodu	Tip	Giriş	Kilitleme	Kutu Adedi	Birim Fiyatı (TL)
EB003CF00	Çekirdek Fiş			100	132,00
EB003CP00	Çekirdek Priz			100	132,00
EBM05GU30	Uzatma Boş Gövde	Üstten		50	130,00
EBM05GU36	Uzatma Boş Gövde	Üstten	Metal	50	176,00
EBM05GM46	Makine Boş Gövde	Alltan	Metal	50	156,00
EBM05GE46	Eğik Boş Gövde	Alltan	Metal	50	169,00
EBM03FE46	Makine Eğik Fiş	Alltan	Metal	50	301,00
EBM03FU10	Uzatma Fişi	Yandan		50	262,00
EBM03FU30	Uzatma Fişi	Üstten		50	262,00
EBM03PE46	Makine Eğik Priz	Alltan	Metal	50	301,00
EBM03PM46	Makine Prizi	Alltan	Metal	50	288,00
EBM03PU10	Uzatma Prizi	Yandan		50	262,00
EBM03PU30	Uzatma Prizi	Üstten		50	262,00
EBM03PU36	Uzatma Prizi	Üstten	Metal	50	308,00



EBM04FE46



EBM04FU10



EBM04FU30



EBM04PE46



EBM04PM46



EBM04PU10



EBM04PU30



EBM04PU36

### 4 Kontaklı, 10 A (PG 11) IP65

Ürün Kodu	Tip	Giriş	Kilitleme	Kutu Adedi	Birim Fiyatı (TL)
EB004CF00	Çekirdek Fiş			100	138,00
EB004CP00	Çekirdek Priz			100	138,00
EBM05GU30	Uzatma Boş Gövde	Üstten		50	130,00
EBM05GU36	Uzatma Boş Gövde	Üstten	Metal	50	176,00
EBM05GM46	Makine Boş Gövde	Alltan	Metal	50	156,00
EBM05GE46	Eğik Boş Gövde	Alltan	Metal	50	169,00
EBM04FE46	Makine Eğik Fiş	Alltan	Metal	50	307,00
EBM04FU10	Uzatma Fişi	Yandan		50	268,00
EBM04FU30	Uzatma Fişi	Üstten		50	268,00
EBM04PE46	Makine Eğik Priz	Alltan	Metal	50	307,00
EBM04PM46	Makine Prizi	Alltan	Metal	50	294,00
EBM04PU10	Uzatma Prizi	Yandan		50	268,00
EBM04PU30	Uzatma Prizi	Üstten		50	268,00
EBM04PU36	Uzatma Prizi	Üstten	Metal	50	314,00

NOT : Uygun rakor ile takım halinde IP 65 koruma sınıfına sahiptir.



EBM05FU30



EBM05PU30



EBM05PU36



EBM05PE41



EBA05TK

## Metal Seri

### 5 Kontaklı, 10 A (PG 11) IP65

Ürün Kodu	Tip	Giriş	Kilitleme	Kutu Adedi	Birim Fiyatı (TL)
EB005CF00	Çekirdek Fiş			100	150,00
EB005CP00	Çekirdek Priz			100	150,00
EBM05GU30	Uzatma Boş Gövde	Üstten		50	130,00
EBM05GU36	Uzatma Boş Gövde	Üstten	Metal	50	176,00
EBM05GM46	Makine Boş Gövde	Alttan	Metal	50	156,00
EBM05GE46	Eğik Boş Gövde	Alttan	Metal	50	169,00
EBM05FU10	Uzatma Fişi	Yandan		50	280,00
EBM05FU30	Uzatma Fişi	Üstten		50	280,00
EBM05PU30	Uzatma Prizi	Üstten		50	280,00
EBM05PU36	Uzatma Prizi	Üstten	Metal	50	326,00
EBM05PM46	Makine Prizi	Alttan	Metal	50	306,00
EBM05FE46	Makine Eğik Fiş	Alttan	Metal	50	319,00
EBM05PE41	Makine Eğik Priz	Alttan	Plastik	50	319,00
EBM05PE46	Makine Eğik Priz	Alttan	Metal	50	319,00
EBM05PU10	Uzatma Prizi	Yandan		50	280,00
EBM05PE56	Makine Eğik Priz	Alttan + Yandan	Metal	50	354,00
EBA05TK	Telli Kapak			50	91,00

\* Plastik mandallı modellerde son rakam "6" yerine "1" olmalıdır.



EBM06FU30



EBM06FM42



EBM06PU32



EBM06PU30



EBA06TK

### 6 Kontaklı, 16 A (PG 16) IP65

Ürün Kodu	Tip	Giriş	Kilitleme	Kutu Adedi	Birim Fiyatı (TL)
EB006CF00	Çekirdek Fiş			50	244,00
EB006CP00	Çekirdek Priz			50	244,00
EBM06GU10	Uzatma Boş Gövde	Yandan		20	260,00
EBM06GU30	Uzatma Boş Gövde	Üstten		20	260,00
EBM06GU32	Uzatma Boş Gövde	Üstten	Metal-Plastik	15	436,00
EBM06GM42	Makine Boş Gövde	Alttan	Metal-Plastik	20	299,00
EBM06FU10	Uzatma Fişi	Yandan		20	504,00
EBM06FU30	Uzatma Fişi	Üstten		20	504,00
EBM06PU10	Uzatma Prizi	Yandan		20	504,00
EBM06PU30	Uzatma Prizi	Üstten		20	504,00
EBM06PU32	Uzatma Prizi	Üstten	Metal-Plastik	20	680,00
EBM06FM42	Makine Fişi	Alttan	Metal-Plastik	20	543,00
EBM06PM42	Makine Prizi	Alttan	Metal-Plastik	20	543,00
EBM06PM46	Makine Prizi	Alttan	Metal	20	543,00
EBM06FD12	Duvar Fişi	Yandan	Metal-Plastik	15	920,00
EBM06PD12	Duvar Prizi	Yandan	Metal-Plastik	15	920,00
EBA06TK	Telli Kapak			50	91,00

\* Metal Mandallı modellerde son rakam "2" yerine "6" olmalıdır.

\* Yaylı kapaklı istendiğinde son rakam '2' veya '6' yerine 'K' harfi olmalıdır.





EBM10PU10



EBM10PU30



EBM10FD24



EBM10PM44



EBM10PM47



EBM10PD27



EBA10TK



EBM10PM4K

## 10 Kontaklı, 16 A (PG 21) IP65

Ürün Kodu	Tip	Opsiyon	Giriş	Kilitleme	Kutu Adedi	Birim Fiyatı (TL)
EB010CF00	Çekirdek Fiş				50	294,00
EB010CP00	Çekirdek Priz				50	294,00
EBM10GU10	Uzatma Boş Gövde	**	Yandan		15	312,00
EBM10GU30	Uzatma Boş Gövde	**	Üstten		15	312,00
EBM10GU34*	Uzatma Boş Gövde	**	Üstten	Metal-Plastik	10	541,00
EBM10GM44*	Makine Boş Gövde		Alttan	Metal-Plastik	20	436,00
EBM10GD14*	Duvar Boş Gövde		Yandan	Metal-Plastik	10	780,00
EBM10GD24*	Duvar Boş Gövde		İki Yandan	Metal-Plastik	10	800,00
EBM10FU10	Uzatma Fişi	**	Yandan		15	606,00
EBM10FU30	Uzatma Fişi	**	Üstten		15	606,00
EBM10PU10	Uzatma Prizi	**	Yandan		15	606,00
EBM10PU14	Uzatma Prizi	**	Yandan	Metal-Plastik	10	835,00
EBM10PU30	Uzatma Prizi	**	Üstten		15	606,00
EBM10PU34*	Uzatma Prizi	**	Üstten	Metal-Plastik	10	835,00
EBM10FM44*	Makine Fişi		Alttan	Metal-Plastik	20	730,00
EBM10PM44*	Makine Prizi		Alttan	Metal-Plastik	20	730,00
EBM10PM47	Makine Prizi		Alttan	Metal	20	730,00
EBM10FD14*	Duvar Fişi		Yandan	Metal-Plastik	10	1.074,00
EBM10FD24*	Duvar Fişi		İki Yandan	Metal-Plastik	10	1.094,00
EBM10PD14*	Duvar Prizi		Yandan	Metal-Plastik	10	1.074,00
EBM10PD24*	Duvar Prizi		İki Yandan	Metal-Plastik	10	1.094,00
EBM10PD27	Duvar Prizi		İki Yandan	Metal-Plastik	10	1.094,00
EBA10TK	Telli Kapak				50	99,00

\*Metal Mandallı modellerde son rakam "4" yerine "7" olmalıdır.

\*Yayıllı kapaklı istendiğinde son rakam '4' veya '7' yerine 'K' harfi olmalıdır.

\*\*İsteğe bağlı PG21 delik için, ürün kodu sonuna PG21 ibaresi eklenmelidir.

NOT : Uygun rakor ile takım halinde IP 65 koruma sınıfına sahiptir.

Tek kollu model istendiğinde 4 yerine 1, 0 yerine T yazılmalıdır.



EB016CP00



EB016CF00



EBM16FU10



EBM16FM44



EBM16PD14



EBM16FD24



EBM16PM4K

## 16 Kontaklı, 16 A (PG 21) IP65

Ürün Kodu	Tip	Giriş	Kilitleme	Kutu Adedi	Birim Fiyatı (TL)
EB016CF00	Çekirdek Fiş			50	389,00
EB016CP00	Çekirdek Priz			50	389,00
EBM16GU10	Uzatma Boş Gövde	Yandan		10	364,00
EBM16GU30	Uzatma Boş Gövde	Üstten		10	364,00
EBM16GU34*	Uzatma Boş Gövde	Üstten	Metal-Plastik	8	611,00
EBM16GM44*	Makine Boş Gövde	Alttan	Metal-Plastik	15	436,00
EBM16GD14*	Duvar Boş Gövde	Yandan	Metal-Plastik	8	910,00
EBM16GD24*	Duvar Boş Gövde	İki Yandan	Metal-Plastik	8	884,00
EBM16FU10	Uzatma Fişi	Yandan		10	753,00
EBM16FU30	Uzatma Fişi	Üstten		10	753,00
EBM16PU10	Uzatma Prizi	Yandan		10	753,00
EBM16PU14	Uzatma Prizi	Yandan	Metal-Plastik	10	1.000,00
EBM16PU30	Uzatma Prizi	Üstten		10	753,00
EBM16PU34*	Uzatma Prizi	Üstten	Metal-Plastik	8	1.000,00
EBM16FM44*	Makine Fişi	Alttan	Metal-Plastik	15	825,00
EBM16PM44*	Makine Prizi	Alttan	Metal-Plastik	15	825,00
EBM16FD14*	Duvar Fişi	Yandan	Metal-Plastik	8	1.299,00
EBM16FD24*	Duvar Fişi	İki Yandan	Metal-Plastik	8	1.273,00
EBM16PD14*	Duvar Prizi	Yandan	Metal-Plastik	8	1.299,00
EBM16PD24*	Duvar Prizi	İki Yandan	Metal-Plastik	8	1.273,00
EBM16PD27	Duvar Prizi	İki Yandan	Metal-Plastik	8	1.273,00
EBA16TK	Telli Kapak			50	106,00

\* Metal Mandallı modellerde son rakam "4" yerine "7" olmalıdır. \* Yayıllı kapaklı istendiğinde son rakam '4' veya '7' yerine 'K' harfi olmalıdır.

\*\*İsteğe bağlı PG21 delik için, ürün kodu sonuna PG21 ibaresi eklenmelidir.

NOT : Uygun rakor ile takım halinde IP 65 koruma sınıfına sahiptir. / Tek kollu model istendiğinde 4 yerine 1, 0 yerine T yazılmalıdır.



EBM24PM4K



EB024CF00



EB024CP00



EBM24FD24



EBM24FU10

## 24 Kontaklı, 16 A (PG 21) IP65

Ürün Kodu	Tip	Giriş	Kilitleme	Kutu Adedi	Birim Fiyatı (TL)
EB024CF00	Çekirdek Fiş			30	493,00
EB024CP00	Çekirdek Priz			30	493,00
EBM24GU10	Uzatma Boş Gövde	Yandan		10	403,00
EBM24GU30	Uzatma Boş Gövde	Üstten		10	403,00
EBM24GU34*	Uzatma Boş Gövde	Üstten	Metal-Plastik	8	637,00
EBM24GM44*	Makine Boş Gövde	Alltan	Metal-Plastik	15	475,00
EBM24GD14*	Duvar Boş Gövde	Yandan	Metal-Plastik	8	1.027,00
EBM24GD24*	Duvar Boş Gövde	İki Yandan	Metal-Plastik	8	1.001,00
EBM24FU10	Uzatma Fişi	Yandan		10	896,00
EBM24FU30	Uzatma Fişi	Üstten		10	896,00
EBM24PU10	Uzatma Prizi	Yandan		10	896,00
EBM24PU14	Uzatma Prizi	Yandan	Metal-Plastik	10	1.130,00
EBM24PU30	Uzatma Prizi	Üstten		10	896,00
EBM24PU34*	Uzatma Prizi	Üstten	Metal-Plastik	8	1.130,00
EBM24FM44*	Makine Fişi	Alltan	Metal-Plastik	15	968,00
EBM24PM44*	Makine Prizi	Alltan	Metal-Plastik	15	968,00
EBM24PM47	Makine Prizi	Alltan	Metal	15	968,00
EBM24FD14*	Duvar Fişi	Yandan	Metal-Plastik	8	1.520,00
EBM24FD24*	Duvar Fişi	İki Yandan	Metal-Plastik	8	1.494,00
EBM24PD14*	Duvar Prizi	Yandan	Metal-Plastik	8	1.520,00
EBM24PD24*	Duvar Prizi	İki Yandan	Metal-Plastik	8	1.494,00
EBA24TK	Telli Kapak			50	110,00

\* Metal Mandallı modellerde son rakam "4" yerine "7" olmalıdır.

\* Yaylı kapaklı istendiğinde son rakam '4' veya '7' yerine 'K' harfi olmalıdır.

NOT : Uygun rakor ile takım halinde IP 65 koruma sınıfına sahiptir. / Tek kollu model istendiğinde 4 yerine 1, 0 yerine T yazılmalıdır.



EBM24PM44



EBM32FU10



EBM32PU10



EBM32PM44



EBM32FM44



EBA32TK

## 32 Kontaklı, 16 A (PG 21) IP65

Ürün Kodu	Tip	Opsiyon	Giriş	Kilitleme	Kutu Adedi	Birim Fiyatı (TL)
EB016CF00	Çekirdek Fiş (1-16)				50	389,00
EB016CP00	Çekirdek Priz (1-16)				50	389,00
EB032CF00	Çekirdek Fiş (17-32)				30	376,00
EB032CP00	Çekirdek Priz (17-32)				30	376,00
EBM32GU10	Uzatma Boş Gövde	**	Yandan		6	507,00
EBM32GU30	Uzatma Boş Gövde	**	Üstten		6	507,00
EBM32GM44*	Makine Boş Gövde		Alltan	Metal-Plastik	10	754,00
EBM32GD14*	Duvar Boş Gövde		Yandan	Metal-Plastik	6	1.209,00
EBM32GD24*	Duvar Boş Gövde		İki Yandan	Metal-Plastik	6	1.222,00
EBM32FU10	Uzatma Fişi	**	Yandan		6	1.272,00
EBM32FU30	Uzatma Fişi	**	Üstten		6	1.272,00
EBM32PU10	Uzatma Prizi	**	Yandan		6	1.272,00
EBM32PU30	Uzatma Prizi	**	Üstten		6	1.272,00
EBM32FM44*	Makine Fişi		Alltan	Metal-Plastik	10	1.519,00
EBM32PM44*	Makine Prizi		Alltan	Metal-Plastik	10	1.519,00
EBM32PM48*	Makine Prizi		Alltan	Metal	10	1.532,00
EBM32FD14*	Duvar Fişi		Yandan	Metal-Plastik	6	1.974,00
EBM32FD24*	Duvar Fişi		İki Yandan	Metal-Plastik	6	1.987,00
EBM32PD14*	Duvar Prizi		Yandan	Metal-Plastik	6	1.974,00
EBM32PD24*	Duvar Prizi		İki Yandan	Metal-Plastik	6	1.987,00
EBM32PU14	Uzatma Prizi		Yandan	Metal-Plastik	6	1.539,00
EBM32PU34	Uzatma Prizi		Üstten	Metal-Plastik	6	1.506,00
EBM32TABAN	Taban				6	780,00
EBA32TK	Telli Kapak				40	124,00

\* Metal Mandallı modellerde son rakam "4" yerine "8" olmalıdır. \*\* İsteğe bağlı PG29 delik için, ürün kodu sonuna PG29 ibaresi eklenmelidir.

NOT : Uygun rakor ile takım halinde IP 65 koruma sınıfına sahiptir. / Tek kolu model istendiğinde 4 yerine 1, 0 yerine T yazılmalıdır.



EBA48TK



EBM48PU10



EBM48FU10



EBM48FU30



EBM48PM44



EBM48PD24

## 48 Kontaklı, 16 A (PG 29) IP65

Ürün Kodu	Tip	Giriş	Kilitleme	Kutu Adedi	Birim Fiyatı (TL)
EB024CF00	Çekirdek Fiş (1-24)			30	493,00
EB024CP00	Çekirdek Priz (1-24)			30	493,00
EB048CF00	Çekirdek Fiş (25-48)			30	493,00
EB048CP00	Çekirdek Priz (25-48)			30	493,00
EBM48GU10	Uzatma Boş Gövde	Yandan		4	507,00
EBM48GU30	Uzatma Boş Gövde	Üstten		4	507,00
EBM48GM44*	Makine Boş Gövde	Alttan	Metal-Plastik	8	637,00
EBM48GD14*	Duvar Boş Gövde	Yandan	Metal-Plastik	4	1.201,00
EBM48GD24*	Duvar Boş Gövde	iki Yandan	Metal-Plastik	4	1.229,00
EBM48FU10	Uzatma Fişi	Yandan		4	1.493,00
EBM48FU30	Uzatma Fişi	Üstten		4	1.493,00
EBM48PU10	Uzatma Prizi	Yandan		4	1.493,00
EBM48PU30	Uzatma Prizi	Üstten		4	1.493,00
EBM48FM44*	Makine Fişi	Alttan	Metal-Plastik	8	1.623,00
EBM48PM44*	Makine Prizi	Alttan	Metal-Plastik	8	1.623,00
EBM48PM48*	Makine Prizi	Alttan	Metal	8	1.623,00
EBM48FD14*	Duvar Fişi	Yandan	Metal-Plastik	4	2.187,00
EBM48FD24*	Duvar Fişi	iki Yandan	Metal-Plastik	4	2.215,00
EBM48PD14*	Duvar Prizi	Yandan	Metal-Plastik	4	2.187,00
EBM48PD24*	Duvar Prizi	iki Yandan	Metal-Plastik	4	2.215,00
EBM48PU14	Uzatma Prizi	Yandan	Metal-Plastik	4	1.799,00
EBM48PU34	Uzatma Prizi	Üstten	Metal-Plastik	4	1.799,00
EBM48TABAN	Taban			4	1.164,00
EBA48TK	Telli Kapak			40	133,00

\*Metal Mandallı modellerde son rakam "4" yerine "8" olmalıdır.



EB0606CP00



EB0606CF00



EBM606FU10



EBM606PD14



EBA16TK

## 6 Kontaklı, 35 A (PG 21) IP65

Ürün Kodu	Tip	Giriş	Kilitleme	Kutu Adedi	Birim Fiyatı (TL)
EB0606CF00	Çekirdek Fiş			50	456,00
EB0606CP00	Çekirdek Priz			50	456,00
EBM16GU10	Uzatma Boş Gövde	Yandan		10	364,00
EBM16GU30	Uzatma Boş Gövde	Üstten		10	364,00
EBM16GU34*	Uzatma Boş Gövde	Üstten	Metal-Plastik	8	611,00
EBM16GM44*	Makine Boş Gövde	Alttan	Metal-Plastik	15	436,00
EBM16GD14*	Duvar Boş Gövde	Yandan	Metal-Plastik	8	910,00
EBM16GD24*	Duvar Boş Gövde	iki Yandan	Metal-Plastik	8	884,00
EBM606FU10	Uzatma Fişi	Yandan		10	820,00
EBM606FU30	Uzatma Fişi	Üstten		10	820,00
EBM606PU10	Uzatma Prizi	Yandan		50	820,00
EBM606PU30	Uzatma Prizi	Üstten		10	820,00
EBM606PU34*	Uzatma Prizi	Üstten	Metal-Plastik	8	1.067,00
EBM606FM44*	Makine Fişi	Alttan	Metal-Plastik	15	892,00
EBM606PM44*	Makine Prizi	Alttan	Metal-Plastik	15	892,00
EBM606FD14*	Duvar Fişi	Yandan	Metal-Plastik	8	1.366,00
EBM606FD24*	Duvar Fişi	İki Yandan	Metal-Plastik	8	1.340,00
EBM606PD14*	Duvar Prizi	Yandan	Metal-Plastik	8	1.366,00
EBM606PD24*	Duvar Prizi	İki Yandan	Metal-Plastik	8	1.340,00
EBA16TK	Telli Kapak			50	106,00

\* Metal Mandallı modellerde son rakam "4" yerine "7" olmalıdır. \* Yaylı kapaklı istendiğinde son rakam '4' veya '7' yerine 'K' harfi olmalıdır.

\* İsteğe bağlı PG21 delik için, ürün kodu sonuna PG21 ibaresi eklenmelidir.

NOT : Uygun rakor ile takım halinde IP 65 koruma sınıfına sahiptir. / Tek kollu model istendiğinde 4 yerine 1, 0 yerine T yazılmalıdır.



EBM612PU10



EBM612PM44



EBA32TK

## 12 Kontaklı, 35 A (PG 21) IP65

Ürün Kodu	Tip	Giriş	Kilitleme	Kutu Adedi	Birim Fiyatı (TL)
EB0606CF00	Çekirdek Fiş (1-6)			50	456,00
EB0606CP00	Çekirdek Priz (1-6)			50	456,00
EB0612CF00	Çekirdek Fiş (7-12)			50	456,00
EB0612CP00	Çekirdek Priz (7-12)			50	456,00
EBM32GU10	Uzatma Boş Gövde	Yandan		6	507,00
EBM32GU30	Uzatma Boş Gövde	Üstten		6	507,00
EBM32GM44*	Makine Boş Gövde	Alltan	Metal-Plastik	10	754,00
EBM32GD14*	Duvar Boş Gövde	Yandan	Metal-Plastik	6	1.209,00
EBM32GD24*	Duvar Boş Gövde	İki Yandan	Metal-Plastik	6	1.222,00
EBM612FU10	Uzatma Fişi	Yandan		6	1.419,00
EBM612FU30	Uzatma Fişi	Üstten		6	1.419,00
EBM612PU10	Uzatma Prizi	Yandan		6	1.419,00
EBM612PU30	Uzatma Prizi	Üstten		6	1.419,00
EBM612FM44*	Makine Fişi	Alltan	Metal-Plastik	10	1.666,00
EBM612PM44*	Makine Prizi	Alltan	Metal-Plastik	10	1.666,00
EBM612FD14*	Duvar Fişi	Yandan	Metal-Plastik	6	2.121,00
EBM612FD24*	Duvar Fişi	İki Yandan	Metal-Plastik	6	2.134,00
EBM612PD14*	Duvar Prizi	Yandan	Metal-Plastik	6	2.121,00
EBM612PD24*	Duvar Prizi	İki Yandan	Metal-Plastik	6	2.134,00
EBA32TK	Telli Kapak			40	124,00

\*Metal Mandallı modellerde son rakam "4" yerine "8" olmalıdır.



EB0806CF00



EB0806CP00



EBM806FU10



EBM806PD14



EBA16TK

## 6 Kontaklı (4 x 80A + 2 x 16A) (PG 21) IP65

Ürün Kodu	Tip	Giriş	Kilitleme	Kutu Adedi	Birim Fiyatı (TL)
EB0806CF00	Çekirdek Fiş			50	552,00
EB0806CP00	Çekirdek Priz			40	552,00
EBM16GU10	Uzatma Boş Gövde	Yandan		10	364,00
EBM16GU30	Uzatma Boş Gövde	Üstten		10	364,00
EBM16GU34*	Uzatma Boş Gövde	Üstten	Metal-Plastik	8	611,00
EBM16GM44*	Makine Boş Gövde	Alltan	Metal-Plastik	15	436,00
EBM16GD14*	Duvar Boş Gövde	Yandan	Metal-Plastik	8	910,00
EBM16GD24*	Duvar Boş Gövde	iki Yandan	Metal-Plastik	8	884,00
EBM806FU10	Uzatma Fişi	Yandan		10	916,00
EBM806FU30	Uzatma Fişi	Üst		10	916,00
EBM806FM44*	Makina Fişi 4 Mandal Makaralı Kilitleme	Alltan	Metal-Plastik	15	988,00
EBM806FD14*	Duvar Fişi	Yandan	Metal-Plastik	8	1.462,00
EBM806FD24*	Duvar Fişi	İki Yandan	Metal-Plastik	8	1.436,00
EBM806PM44*	Makina Prizi Giriş 4 Mandal Makaralı Kilitleme	Alltan	Metal-Plastik	15	988,00
EBM806PU10	Uzatma Prizi	Yandan		10	916,00
EBM806PU30	Uzatma Prizi	Üstten		10	916,00
EBM806PD14*	Duvar Prizi	Yandan	Metal-Plastik	8	1.462,00
EBM806PD24*	Duvar Prizi	İki Yandan	Metal-Plastik	8	1.436,00
EBA16TK	Telli Kapak			50	106,00

\* Metal Mandallı modellerde son rakam "4" yerine "7" olmalıdır. \* Yaylı kapaklı istendiğinde son rakam '4' veya '7' yerine 'K' harfi olmalıdır.

\* İsteğe bağlı PG21 delik için, ürün kodu sonuna PG21 ibaresi eklenmelidir.

NOT : Uygun rakor ile takım halinde IP 65 koruma sınıfına sahiptir. / Tek kollu model istendiğinde 4 yerine 1, 0 yerine T yazılmalıdır.





EBM812FU30



EBM812PM44



EBA32TK

## 12 Kontaklı, 2 x (4 x 80A + 2 x 16A) (PG 21) IP65

Ürün Kodu	Tip	Giriş	Kilitleme	Kutu Adedi	Birim Fiyatı (TL)
EB0806CF00	Çekirdek Fiş (1-6)			50	552,00
EB0806CP00	Çekirdek Priz (1-6)			50	552,00
EB0812CF00	Çekirdek Fiş (7-12)			50	552,00
EB0812CP00	Çekirdek Priz (7-12)			50	552,00
EBM812FU10	Uzatma Fişi	Yandan		6	1.611,00
EBM812FU30	Uzatma Fişi	Üst		6	1.611,00
EBM812FM44*	Makina Fişi 4 Mandal Makaralı Kilitleme	Alttan	Metal-Plastik	8	1.858,00
EBM812PM44*	Makina Prizi Giriş 4 Mandal Makaralı Kilitleme	Alttan	Metal-Plastik	10	1.858,00
EBM812FD14*	Duvar Fişi	Yandan	Metal-Plastik	6	2.305,00
EBM812FD24*	Duvar Fişi	İki Yandan	Metal-Plastik	6	2.333,00
EBM812PD14*	Duvar Prizi	Yandan	Metal-Plastik	6	2.305,00
EBM812PD24*	Duvar Prizi	İki Yandan	Metal-Plastik	6	2.333,00
EBM812PU10	Uzatma Prizi	Yandan		6	1.611,00
EBM812PU30	Uzatma Prizi	Üstten		6	1.611,00
EBA32TK	Telli Kapak			40	124,00

\* Metal Mandallı modellerde son rakam 4 yerine 8 olmalıdır.

NOT : Uygun rakor ile takım halinde IP 65 koruma sınıfına sahiptir.

## 42 Crimp Kontaklı, 10 A (PG 21) IP65

Ürün Kodu	Tip	Opsiyon	Giriş	Kilitleme	Kutu Adedi	Birim Fiyatı (TL)
EB0X15	Crimp Kontak Fiş 1,5 mm <sup>2</sup>				42	
EB0X25	Crimp Kontak Fiş 2,5 mm <sup>2</sup>				42	
EB0Y15	Crimp Kontak Priz 1,5 mm <sup>2</sup>				42	
EB0Y25	Crimp Kontak Priz 2,5 mm <sup>2</sup>				42	
EB042CX00	Çekirdek Crimp Kontak Fiş İçin (Boş)				50	
EB042CY00	Çekirdek Crimp Kontak Priz İçin (Boş)				50	
EBM10GU10	Uzatma Boş Gövde	**	Yandan		15	312,00
EBM10GU30	Uzatma Boş Gövde	**	Üstten		15	312,00
EBM10GU34*	Uzatma Boş Gövde	**	Üstten	Metal-Plastik	10	541,00
EBM10GM44*	Makine Boş Gövde		Alttan	Metal-Plastik	20	436,00
EBM10GD14*	Duvar Boş Gövde		Yandan	Metal-Plastik	10	780,00
EBM10GD24*	Duvar Boş Gövde		İki Yandan	Metal-Plastik	10	800,00
EBA10TK	Telli Kapak				50	99,00

\*Metal Mandallı modellerde son rakam "4" yerine "7" olmalıdır.

\*\*Yaylı kapaklı istendiğinde son rakam '4' veya '7' yerine 'K' harfi olmalıdır.

\*\*İsteğe bağlı PG21 delik için, ürün kodu sonuna PG21 ibaresi eklenmelidir.

NOT : Uygun rakor ile takım halinde IP 65 koruma sınıfına sahiptir.

Tek kollu model istendiğinde 4 yerine 1, 0 yerine T yazılmalıdır.



EBMKE



EBMKD



EPREU1M



EPRUS1H



EPREU2G



EPRFR2K



EPREU2GL

## Aksesuarlar

Ürün Kodu	Özellik	Kutu Adedi	Birim Fiyatı (TL)
EBMKD	Markalama Dişi	10	67,00
EBMKE	Markalama Erkek	10	42,00

## Pano Tipi Priz

Ürün Kodu	Özellik	Renk	Kutu Adedi	Birim Fiyatı (TL)
EPREU1M	Pano Prizi, Avrupa Schuko Tip 1	●	40	133,00
EPRUS1H	Amerikan, Tip1	●	40	136,00
EPREU2G	Ray Tipi	●	10	213,00
EPREU2GL	Ray Tipi, Ledli	●	10	253,00
EPRFR2K	Ray Prizi, Fransız Tip	●	10	209,00
EPRFR2G	Ray Tipi, Fransız Tip	●	10	209,00



EKS116P



EKS325PG30

## Kauçuk Serisi Fiş Priz

Ürün Kodu	Tip	Özellik	Kutu Adedi	Birim Fiyatı (TL)
EKS116F	Düz Fiş	1 x 16 A	40	117,00
EKS116P	Uzatma Priz	1 x 16 A	30	153,00
EKS116PG1	Grup Priz Tekli	1 x 16 A	20	174,00
EKS116PG3	Grup Priz Üçlü	3x (1 x 16 A)	6	431,00
EKS325F	Düz Fiş	3 x 25 A	30	205,00
EKS325PG30	Grup Priz Üçlü	3 x (3 x 25) A	4	1.004,00
EKS325PG21	Grup Priz Üçlü	2 x (3x25) A + 1 x (1x16) A	4	997,00
EKS325PG12	Grup Priz Üçlü	1 x (3x25) A + 2 x (1x16) A	4	1.010,00



EKS116PG3



EKS325F



EKS116F



EKS116PG1

## ECE Serisi CEE NORM

### 3 x 16 A (2P+E) IP44

Ürün Kodu	Tip	Giriş	Gerilim	Kutu Adedi	Birim Fiyatı (TL)
ECE316V4FU	Uzatma Fiş	Vidalı	200- 250 V AC	15	271,00
ECE316V4PE	Makine Eğik Priz	Vidalı	200- 250 V AC	15	290,00
ECE316V4PM	Makine Düz Priz	Vidalı	200- 250 V AC	15	290,00
ECE316V4PU	Uzatma Priz	Vidalı	200- 250 V AC	15	323,00
ECE316V5PDE	Duvar + Makine Eğik Priz	Vidalı	200- 250 V AC	5	
ECE316V5PDM	Duvar + Makine Düz Priz	Vidalı	200- 250 V AC	5	



ECE316V4FU



ECE316V4PE



ECE316V4PE



ECE316V4PM



ECE316V4PM



ECE316V4PU



ECE316V4PU

### 4 x 16 A (3P+E) IP44

Ürün Kodu	Tip	Giriş	Gerilim	Kutu Adedi	Birim Fiyatı (TL)
ECE416V5FU	Uzatma Fiş	Vidalı	380-415 V AC	15	323,00
ECE416V5PE	Makine Eğik Priz	Vidalı	380-415 V AC	15	335,00
ECE416V5PM	Makine Düz Priz	Vidalı	380-415 V AC	15	335,00
ECE416V5PU	Uzatma Priz	Vidalı	380-415 V AC	12	368,00
ECE416V5PDE	Duvar + Makine Eğik Priz	Vidalı	380-415 V AC	5	
ECE416V5PDM	Duvar + Makine Düz Priz	Vidalı	380-415 V AC	5	



ECE416V5FU



ECE416V5PE



ECE416V5PE



ECE416V5PM



ECE416V5PM



ECE416V5PU

## 5\*16 A (3P+N+E) IP44

Ürün Kodu	Tip	Giriş	Gerilim	Kutu Adedi	Birim Fiyatı (TL)
ECE516V5FU	Uzatma Fiş	Vidalı	200/346- 240/415 V AC	10	
ECE516V5PE	Makine Eğik Priz	Vidalı	200/346- 240/415 V AC	8	
ECE516V5PM	Makine Düz Priz	Vidalı	200/346- 240/415 V AC	8	
ECE516V5PU	Uzatma Priz	Vidalı	200/346- 240/415 V AC	8	
ECE516V5PDE	Duvar + Makine Eğik Priz	Vidalı	200/346- 240/415 V AC	3	
ECE516V5PDM	Duvar + Makine Düz Priz	Vidalı	200/346- 240/415 V AC	3	

## 3\*32 A (3P+N+E) IP44

Ürün Kodu	Tip	Giriş	Gerilim	Kutu Adedi	Birim Fiyatı (TL)
ECE332V6FU	Uzatma Fiş	Vidalı	200- 250 V AC	10	
ECE332V6PE	Makine Eğik Priz	Vidalı	200- 250 V AC	6	
ECE332V6PM	Makine Düz Priz	Vidalı	200- 250 V AC	6	
ECE332V6PU	Uzatma Priz	Vidalı	200- 250 V AC	6	
ECE332V6PDE	Duvar + Makine Eğik Priz	Vidalı	200- 250 V AC	3	
ECE332V6PDM	Duvar + Makine Düz Priz	Vidalı	200- 250 V AC	3	

## 4\*32 A (3P+N+E) IP44

Ürün Kodu	Tip	Giriş	Gerilim	Kutu Adedi	Birim Fiyatı (TL)
ECE432V6FU	Uzatma Fiş	Vidalı	380-415 V AC	10	
ECE432V6PE	Makine Eğik Priz	Vidalı	380-415 V AC	6	
ECE432V6PM	Makine Düz Priz	Vidalı	380-415 V AC	6	
ECE432V6PU	Uzatma Priz	Vidalı	380-415 V AC	6	
ECE432V6PDE	Duvar + Makine Eğik Priz	Vidalı	380-415 V AC	3	
ECE432V6PDM	Duvar + Makine Düz Priz	Vidalı	380-415 V AC	3	

## 5 x 32 A (3P+N+E) IP44

Ürün Kodu	Tip	Giriş	Gerilim	Kutu Adedi	Birim Fiyatı (TL)
ECE532V6FU	Uzatma Fiş	Vidalı	200/346- 240/415 V AC	10	516,00
ECE532V6PE	Makine Eğik Priz	Vidalı	200/346- 240/415 V AC	6	484,00
ECE532V6PM	Makine Düz Priz	Vidalı	200/346- 240/415 V AC	6	484,00
ECE532V6PU	Uzatma Priz	Vidalı	200/346- 240/415 V AC	6	606,00
ECE532V6PDE	Duvar + Makine Eğik Priz	Vidalı	200/346- 240/415 V AC	3	
ECE532V6PDM	Duvar + Makine Düz Priz	Vidalı	200/346- 240/415 V AC	3	

## Aksesuarlar

Ürün Kodu	Tip	Giriş	Gerilim	Kutu Adedi	Birim Fiyatı (TL)
ECE1DG	Duvar Gövde Boş	3*16 - 4*16 İçin	Plastik	12	
ECE2DG	Duvar Gövde Boş	5*16 - 3*32 - 4*32 - 5*32 İçin	Plastik	6	



ECE532V6PE



ECE532V6PE



ECE532V6PM



ECE532V6PM



ECE532V6PU



ECE532V6PU



## İŞIKLI İKAZLAR



## İK Serisi

**Işıklı Kolonlar, komple yada modüler olarak satın alınabilir. Tak çevir sistemli aparat gerektirmeyen tam modüler sistemdir.**

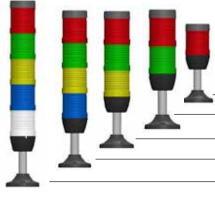

### KOMPLE IŞIKLI KOLON Çap 50 mm (100 mm alüminyum ayak, gövde ve lambaları ile birlikte)

Ürün Kodu	Işık	Buzzer	Birim Fiyat (TL)
İK51L * XM03	LED	-	1.238,00
İK52L * XM03	LED	-	1.889,00
İK53L * XM03	LED	-	2.540,00
İK54L * XM03	LED	-	3.191,00
İK55L * XM03	LED	-	3.842,00

Ürün Kodu	Işık	Buzzer	Birim Fiyat (TL)
İK51F * XM03	LED Flaşörlü	-	1.375,00
İK52F * XM03	LED Flaşörlü	-	2.163,00
İK53F * XM03	LED Flaşörlü	-	2.951,00
İK54F * XM03	LED Flaşörlü	-	3.739,00
İK55F * XM03	LED Flaşörlü	-	4.527,00

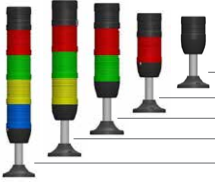

Ürün Kodu	Işık	Buzzer	Birim Fiyat (TL)
İK50X * ZM03	-	90 dB	1.400,00
İK51L * ZM03	LED	90 dB	2.051,00
İK52L * ZM03	LED	90 dB	2.702,00
İK53L * ZM03	LED	90 dB	3.353,00
İK54L * ZM03	LED	90 dB	4.004,00

Ürün Kodu	Işık	Buzzer	Birim Fiyat (TL)
İK50X * ZM03	-	90 dB	1.400,00
İK51F * ZM03	LED Flaşörlü	90 dB	2.188,00
İK52F * ZM03	LED Flaşörlü	90 dB	2.976,00
İK53F * ZM03	LED Flaşörlü	90 dB	3.764,00
İK54F * ZM03	LED Flaşörlü	90 dB	4.552,00

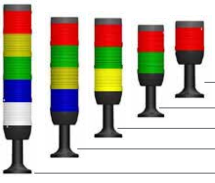

### KOMPLE IŞIKLI KOLON Çap 70 mm (100 mm plastik ayak, gövde ve lambaları ile birlikte)

Ürün Kodu	Işık	Buzzer	Birim Fiyat (TL)
İK71L * XM01	LED	-	1.313,00
İK72L * XM01	LED	-	2.014,00
İK73L * XM01	LED	-	2.715,00
İK74L * XM01	LED	-	3.416,00
İK75L * XM01	LED	-	4.117,00

Ürün Kodu	Işık	Buzzer	Birim Fiyat (TL)
İK71F * XM01	LED Flaşörlü	-	1.450,00
İK72F * XM01	LED Flaşörlü	-	2.288,00
İK73F * XM01	LED Flaşörlü	-	3.126,00
İK74F * XM01	LED Flaşörlü	-	3.964,00
İK75F * XM01	LED Flaşörlü	-	4.802,00

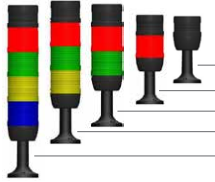

Ürün Kodu	Işık	Buzzer	Birim Fiyat (TL)
İK70X * ZM01	-	90 dB	1.425,00
İK71L * ZM01	LED	90 dB	2.126,00
İK72L * ZM01	LED	90 dB	2.827,00
İK73L * ZM01	LED	90 dB	3.528,00
İK74L * ZM01	LED	90 dB	4.229,00

Ürün Kodu	Işık	Buzzer	Birim Fiyat (TL)
İK70X * ZM01	-	90 dB	1.425,00
İK71F * ZM01	LED Flaşörlü	90 dB	2.263,00
İK72F * ZM01	LED Flaşörlü	90 dB	3.101,00
İK73F * ZM01	LED Flaşörlü	90 dB	3.939,00
İK74F * ZM01	LED Flaşörlü	90 dB	4.777,00

\*Bu alana "024" yazıldığında 24 V AC/DC, "220" yazıldığında 220V AC, "110" yazıldığında 110V AC geriliminde çalışan LEDli lamba ile verilecektir. IP 65 için ürün kodunun sonuna "E" eklenmelidir. Fiyat kat başına 25,00TL'dir.

### Her Işıklı Kolon aşağıdaki birimlerden oluşur,

1. Kapak ve ana gövde
2. Sinyal modülü  
(5 renk, kırmızı, sarı, yeşil, mavi, beyaz)
3. Buzzer modülü
4. LED, Flaşörlü LED
5. Bağlantı Elemanı (bakınız sayfa 73)

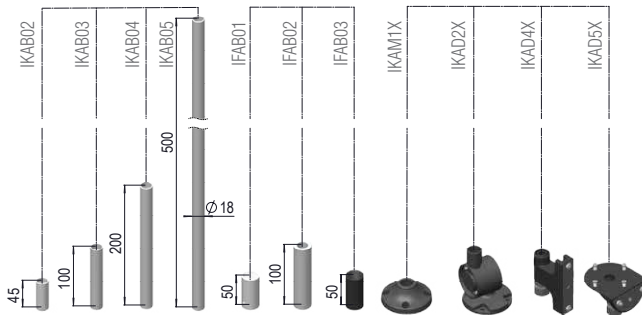
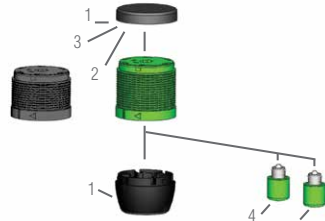

## MODÜLLER

1-Gövde ve Kapak	Birim Fiyat (TL)
İKM5G Çap 50mm	350,00

1-Gövde ve Kapak	Birim Fiyat (TL)
İKM7G Çap 70mm	406,00

\* En fazla 5 modül üst üste monte edilebilir.



2- Sinyal Modülleri	Birim Fiyat (TL)
İKM5* 50 mm	338,00

2- Sinyal Modülleri	Birim Fiyat (TL)
İKM7* 70 mm	388,00

Isıya dayanıklı polikarbonat malzeme (\*) yerine istenen rengin harfi eklenir. B M S Y K



Isıya dayanıklı polikarbonat malzeme



3- Buzzer Modülleri	Birim Fiyat (TL)
İKM5Z024 50 mm / 90 dB	813,00
İKM5Z110 50 mm / 90 dB	813,00
İKM5Z220 50 mm / 90 dB	813,00



3- Buzzer Modülleri	Birim Fiyat (TL)
İKM7Z024 70 mm / 90 dB	813,00
İKM7Z110 70 mm / 90 dB	813,00
İKM7Z220 70 mm / 90 dB	813,00



## 4- Lambalar

Nominal Gerilim	LED	Renk	Birim Fiyatı (TL)
24V AC/DC	İKML024*	B K Y S M	313,00
110V AC	İKML110*	B K Y S M	313,00
220V AC	İKML220*	B K Y S M	313,00

Nominal Gerilim	LED Flaşörlü	Renk	Birim Fiyatı (TL)
24V AC/DC	İKMF024*	B K Y S M	450,00
110V AC	İKMF110*	B K Y S M	450,00
220V AC	İKMF220*	B K Y S M	450,00

(\*) yerine istenen rengin harfi eklenir. Örnek İKML024Y  
Not: Her Sinyal Modülü için bir lamba ilave edilecek.



İKML024K



İKML110Y



İKML220M



İKMF024S

## İK Genel Montaj

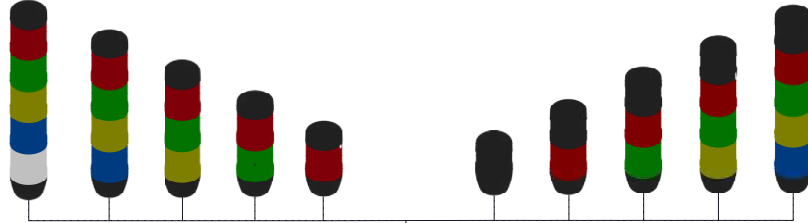

IK5\*\*\*X\*\*\*

IK5\*\*\*Z\*\*\* (BUZZERLI)

Sondaki xxx yerine aşağıdaki kodların üç karakterini yazınız

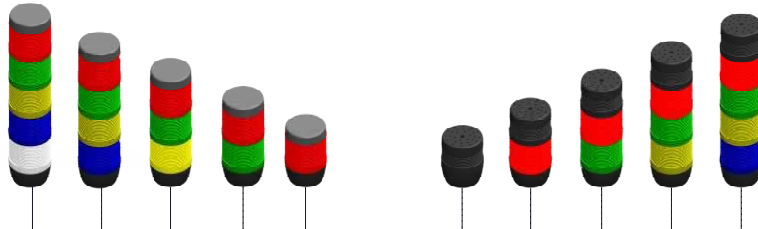
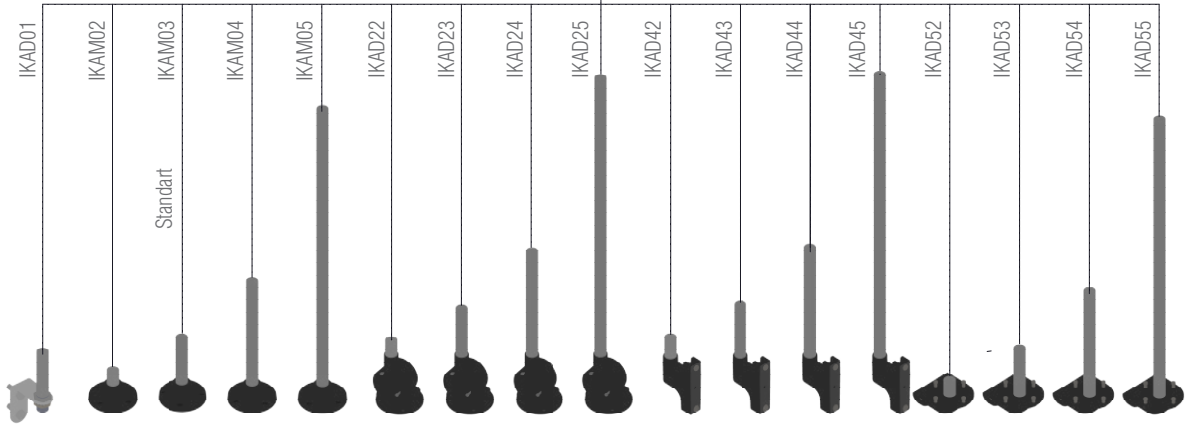

İK7\*\*\*X\*\*\*

İK7\*\*\*Z\*\*\* (BUZZERLI)

Sondaki xxx yerine aşağıdaki kodların üç karakterini yazınız

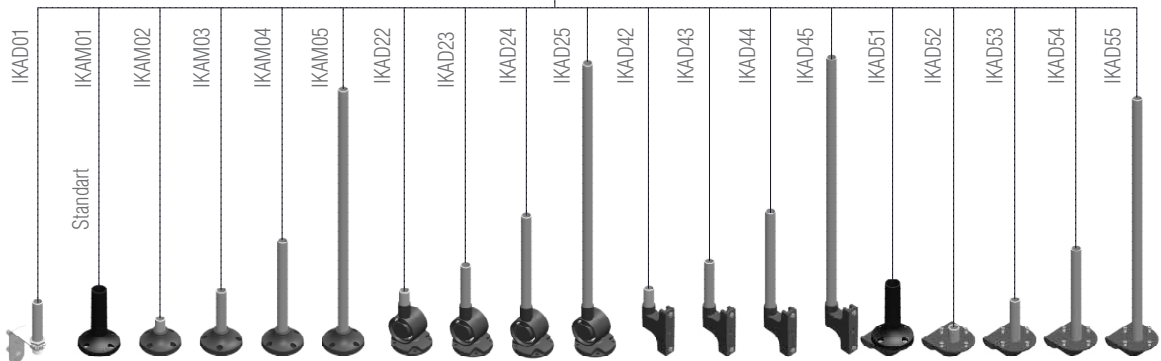

## IF Serisi Işıklı İkaz Ø 22 mm Somunlu Bağlantı, IP65



IF3P0240S30-1



IF3P024MS30-1



IF5T024ZM05

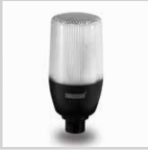

IF5M220ZM05



IF6P024WM05



IF5C024XM05



IF5C024XM05X

## IF Serisi

- Tek gövde çok renk
- Somun bağlantılı
- Aynı gövdede LED, Flaşör LED seçeneği
- 90 dB Buzzer



Ürün Kodu	Işık	Özellik	Nominal Gerilim	Kutu Adedi	Birim Fiyatı (TL)
IF3P0240S30-1	LED	Buzzersiz, Elmas, 5 Renk, PNP Uygulama için	24V DC	1	1.438,00
IF3N0240S30-1	LED	Buzzersiz, Elmas, 5 Renk, NPN Uygulama için	24V DC	1	1.431,00
IF3P024MS30-1	LED	Buzzersiz, Yuvarlak, 5 Renk, PNP Uygulama için	24V DC	1	1.441,00
IF3N024MS30-1	LED	Buzzersiz, Yuvarlak, 5 Renk, NPN Uygulama için	24V DC	1	1.434,00
IF3PS024MS30X4	LED	Buzzersiz, Yuvarlak, 3 Renk, PNP Uygulama için M12 Konnektörlü	24V DC	1	
IF3NS024MS30X4	LED	Buzzersiz, Yuvarlak, 3 Renk, NPN Uygulama için M12 Konnektörlü	24V DC	1	
IF3P024MS30X8	LED	Buzzersiz, Yuvarlak, 5 Renk, PNP Uygulama için M12 Konnektörlü	24V DC	1	
IF3N024MS30X8	LED	Buzzersiz, Yuvarlak, 5 Renk, NPN Uygulama için M12 Konnektörlü	24V DC	1	
IF5*024XM05	LED	Tek Kat Tek Renk	24V AC/DC	1	1.410,00
IF5*024XM05	LED	Tek Kat Tek Renk, Döner	24V AC/DC	1	1.988,00
IF5*024ZM05	LED	Tek Kat Tek Renk, Buzzerlı	24V AC/DC	1	1.785,00
IF5*024ZRM05	LED	Tek Kat Tek Renk, Buzzerlı, Döner	24V AC/DC	1	2.458,00
IF5*220XM05	LED	Tek Kat Tek Renk	220V AC	1	1.410,00
IF5*220XRM05	LED	Tek Kat Tek Renk, Döner	220V AC	1	1.988,00
IF5*220ZM05	LED	Tek Kat Tek Renk, Buzzerlı	220V AC	1	1.785,00
IF5*220ZRM05	LED	Tek Kat Tek Renk, Buzzerlı, Döner	220V AC	1	2.458,00
IF5C024XM05	LED	Modbus, 5 Renk	24V DC	1	----
IF5C024ZM05	LED	Modbus, 5 Renk, Buzzerlı	24V DC	1	----
IF5C024XM05X	LED	Modbus, 5 Renk	24V DC	1	----
IF5C024ZM05X	LED	Modbus, 5 Renk, Buzzerlı	24V DC	1	----
IF5M012XM05	LED	Tek Kat 5 Renk	12V AC/DC	1	1.480,00
IF5M012ZM05	LED	Tek Kat 5 Renk, Buzzerlı	12V AC/DC	1	1.855,00
IF5M024XM05	LED	Tek Kat 5 Renk	24V AC/DC	1	1.480,00
IF5M024ZM05	LED	Tek Kat 5 Renk, Buzzerlı	24V AC/DC	1	1.855,00
IF5M110XM05	LED	Tek Kat 5 Renk	110V AC	1	1.480,00
IF5M110ZM05	LED	Tek Kat 5 Renk, Buzzerlı	110V AC	1	1.855,00
IF5M220XM05	LED	Tek Kat 5 Renk	220V AC	1	1.480,00
IF5M220ZM05	LED	Tek Kat 5 Renk, Buzzerlı	220V AC	1	1.855,00
IF5P024XFM05	LED	Tek Kat 5 Renk Sabit ve Flaş Seçilebilir, PNP Uygulama için	24V DC	1	1.467,00
IF5P024XM05	LED	Tek Kat 5 Renk, PNP Uygulama için	24V DC	1	1.410,00
IF5P024ZFM05	LED	Tek Kat 5 Renk Sabit ve Flaş Seçilebilir, PNP Uygulama için, Buzzerlı	24V DC	1	1.899,00
IF5P024ZM05	LED	Tek Kat 5 Renk, PNP Uygulama için, Buzzerlı	24V DC	1	1.785,00
IF5P024ZFM05X8	LED	Tek Kat 5 Renk Sabit ve Flaş Seçilebilir, PNP Uygulama için, Buzzerlı M12 Konnektörlü	24V DC	1	
IF5N024XM05	LED	Tek Kat 5 Renk, NPN Uygulama için	24V DC	1	1.650,00
IF5N024ZM05	LED	Tek Kat 5 Renk, NPN Uygulama için, Buzzerlı	24V DC	1	2.005,00
IF5N024ZM05X8	LED	Tek Kat 5 Renk, NPN Uygulama için, Buzzerlı M12 Konnektörlü	24V DC	1	
IF5T024XM05	LED	3 Kat 3 Renk, PLC Uyumlu	24V DC	1	2.547,00
IF5T024ZM05	LED	3 Kat 3 Renk, PLC Uyumlu, Buzzerlı	24V DC	1	2.922,00
IF5T024ZM05X8	LED	3 Kat 3 Renk, PLC Uyumlu, Buzzerlı M12 Konnektörlü	24V DC	1	
IF6P024WM05	LED	PLC Uyumlu, Tek Kat 5 Renk, Kendinden Ayarlı Buzzerlı**	24V DC	1	2.902,00
IF6P024WM05X8	LED	PLC Uyumlu, Tek Kat 5 Renk, Kendinden Ayarlı Buzzerlı** M12 Konnektörlü	24V DC	1	

Not: Ayak istendiği takdirde sf. 75'deki metal ayaklardan seçilmelidir. IFAB01 veya IFAB03 parçası ile kullanılmalıdır. Kablo boyu 1 m için 273,- TL. / Kablo boyu 2 m için 406,- TL. / Kablo boyu 5 m için 805,- TL.

(\*) yerine istenilen rengin kodu gelir.

\*\* Ortam sesi 80dB'in altında ise 90dB, ortam sesi 80dB'nin üzerinde ise 105dB ses çıkarır.

R: Kırmızı, G: Yeşil, Y: Sarı, B: Mavi, W: Beyaz

## IF Genel Montaj

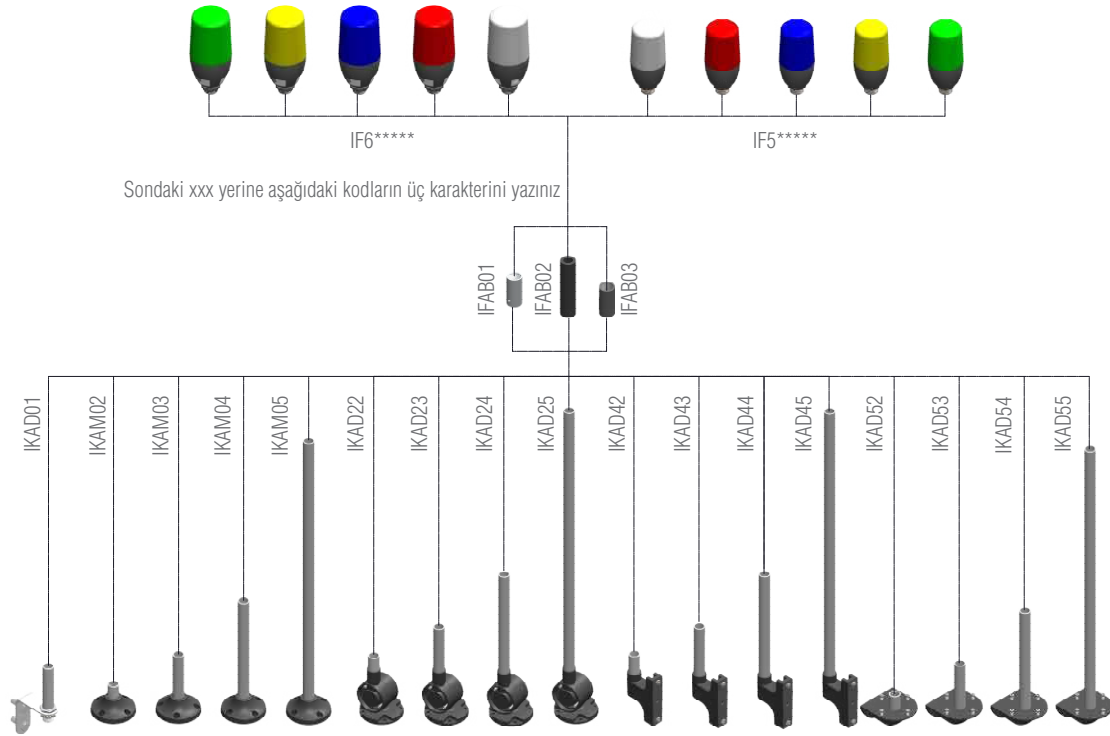

## İK VE İF SERİLERİ Bağlantı Seçenekleri IP 65

Ürün Kodu	Özellik	Birim Fiyatı (TL)
İKAM01	100 mm plastik ayak	206,00
İKAM1X	Tabana bağlantı	114,00
İKAM02	Tabana bağlantı 10 mm borulu	219,00
İKAM03	Tabana bağlantı 100 mm borulu	237,00
İKAM04	Tabana bağlantı 200 mm borulu	281,00
İKAM05	Tabana bağlantı 500 mm borulu	406,00
İKAD01	Duvar bağlantısı 100 mm alüminyum boru	375,00
İKAD2X	Ayarlanabilir duvar dirseği borusuz	206,00
İKAD22	Ayarlanabilir duvar dirseği 10 mm borulu	294,00
İKAD23	Ayarlanabilir duvar dirseği 100 mm borulu	312,00
İKAD24	Ayarlanabilir duvar dirseği 200 mm borulu	356,00
İKAD25	Ayarlanabilir duvar dirseği 500 mm borulu	481,00
İKAD4X	Duvar bağlantısı alttan giriş (rekorlu)	275,00
İKAD42	Duvar bağlantısı alttan giriş (rekorlu) 45 mm borulu	363,00
İKAD43	Duvar bağlantısı alttan giriş (rekorlu) 100 mm borulu	381,00
İKAD44	Duvar bağlantısı alttan giriş (rekorlu) 200 mm borulu	425,00
İKAD45	Duvar bağlantısı alttan giriş (rekorlu) 500 mm borulu	550,00
İKAD5X	Duvar bağlantısı alttan giriş (rekorlu)	275,00
İKAD52	Duvar bağlantısı alttan giriş (rekorlu) 10 mm borulu	363,00
İKAD53	Duvar bağlantısı alttan giriş (rekorlu) 100 mm borulu	381,00
İKAD54	Duvar bağlantısı alttan giriş (rekorlu) 200 mm borulu	425,00
İKAD55	Duvar bağlantısı alttan giriş (rekorlu) 500 mm borulu	550,00
İKAB02	45 mm boru	88,00
İKAB03	100 mm boru	106,00
İKAB04	200 mm boru	150,00
İKAB05	500 mm boru	275,00
IFAB01	Ayak Adaptasyon Parçası (50 mm)	264,00
IFAB02	Ayak Adaptasyon Parçası (100 mm)	413,00
IFAB03	Ayak Adaptasyon Parçası, Siyah (50 mm)	264,00



IFAB01



IFAB03



IKAM02



IKAD22



## IF Serisi Çok Renkli Işıkli İkazlar Ø22 mm Somunlu Bağlantı

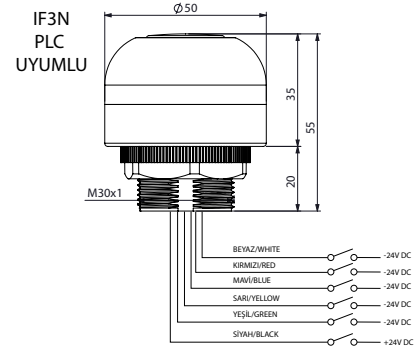
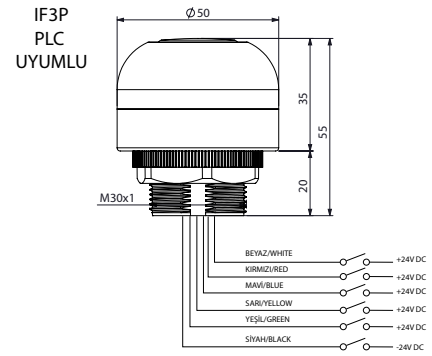
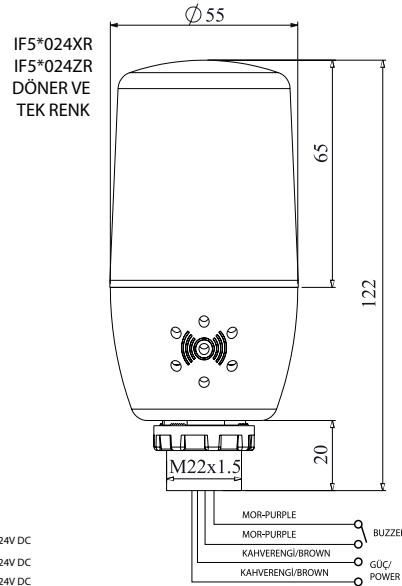
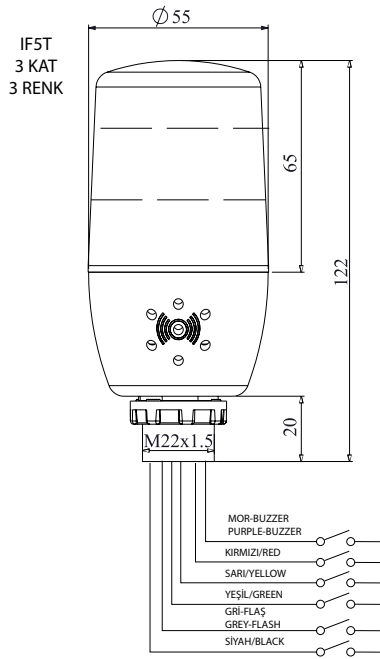
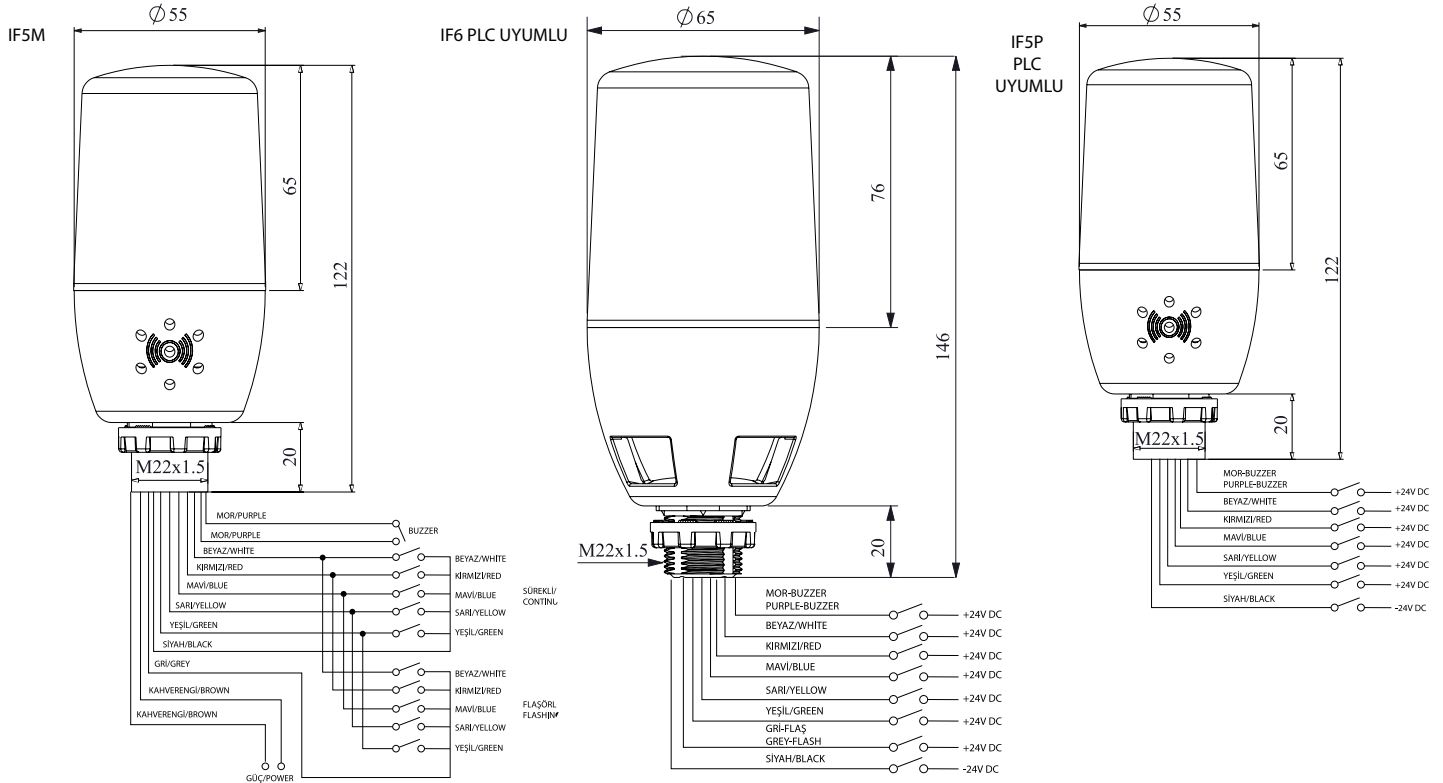

## IT Serisi, IP65



IT120R024

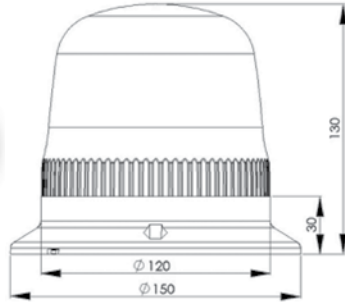

IT120R024Z

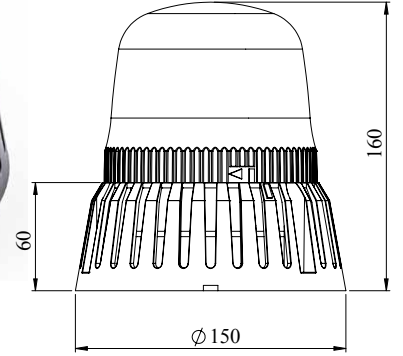

## Tepe Lambası

## Genel Özellikler;

- Yanmaz plastik gövde
- Polikarbonat lens
- Tabana ve duvara montaj edilebilir
- Su, Toz, Isı ve UV ışınlarından etkilenmez
- Hareketli mekanik parçalar içermemesi sebebiyle yıpranmaya karşı dayanıklı
- Uzun ömürlü
- Koruma derecesi IP65

## Teknik Özellikler;

- Çalışma Voltajı: 12-24V AC/DC, 110V AC, 220V AC
- Güç tüketimi: 3,4 W, (24V DC'de ve döner modunda)
- Çalışma sıcaklığı: -20 / +50 C°
- Saklama sıcaklığı: -20 / +70 C°
- 85dB - 105dB arasında 6 farklı Buzzer sesi seçme imkanı

## Modlar

- Döner 100 RPM :
- Döner 160 RPM :
- Tek Çakar
- 3 Çakar
- 6 Çakar
- Sağ-Sol Çakar
- Flaşör



IT070R024Z

Ürün Kodu	Işık	Renk	Özellik	Nominal Gerilim	Kutu Adedi	Birim Fiyatı (TL)
IT070R024Z	LED	R	Buzzerlı	12-24V AC/DC	1	2.000,00
IT070R240Z	LED	R	Buzzerlı	48-240V AC/DC	1	2.550,00
IT070Y024Z	LED	Y	Buzzerlı	12-24V AC/DC	1	2.000,00
IT070Y240Z	LED	Y	Buzzerlı	48-240V AC/DC	1	2.550,00
IT070G024Z	LED	G	Buzzerlı	12-24V AC/DC	1	2.000,00
IT070G240Z	LED	G	Buzzerlı	48-240V AC/DC	1	2.550,00
IT070R024C	LED	R	Buzzer Seçmeli	12-24V AC/DC	1	2.090,00
IT070R230C	LED	R	Buzzer Seçmeli	230V AC	1	2.640,00
IT120R024	LED	R		12-24V AC/DC	1	2.810,00
IT120R024Z	LED	R	Buzzerlı	12-24V AC/DC	1	3.470,00
IT120R048	LED	R		48V AC	1	2.810,00
IT120R220	LED	R		110-220V AC	1	3.360,00
IT120R220Z	LED	R	Buzzerlı	110-220V AC	1	4.020,00
IT120Y024	LED	Y		12-24V AC/DC	1	2.560,00
IT120Y024Z	LED	Y	Buzzerlı	12-24V AC/DC	1	3.220,00
IT120Y048	LED	Y		48V AC	1	2.560,00
IT120Y220	LED	Y		110-220V AC	1	3.110,00
IT120Y220Z	LED	Y	Buzzerlı	110-220V AC	1	3.770,00
IT120G024	LED	G		12-24V AC/DC	1	2.810,00
IT120G024Z	LED	G	Buzzerlı	12-24V AC/DC	1	3.470,00
IT120G048	LED	G		48V AC	1	2.810,00
IT120G220	LED	G		110-220V AC	1	3.360,00
IT120G220Z	LED	G	Buzzerlı	110-220V AC	1	4.020,00

Not: \*IT070 ürünlerde kodun sonuna "Z" yerine "C" karakteri eklendiğinde buzzer seçmeli olarak üretilmektedir. Fiyat farkı 90,00 TL'dir.

**EMES**<sup>®</sup>



## MOTOR KORUMA ŞALTERLERİ



MKS1TM-25

## Termik Manyetik Korumalı

Ürün Kodu	Akım Ayar Aralığı (A)	Back up Koruması-On Sigorta (A)				Anahtarlama Kapasitesi (kA)				Kutu Adedi	Birim Fiyatı (TL)
		230V	400V	500V	690V	230V	400V	500V	690V		
MKS1TM-0.16	0.10 - 0.16	-	-	-	-	100	100	100	100	1	1.947,00
MKS1TM-0.25	0.16 - 0.25	-	-	-	-	100	100	100	100	1	1.947,00
MKS1TM-0.40	0.25 - 0.40	-	-	-	-	100	100	100	100	1	1.947,00
MKS1TM-0.63	0.40 - 0.63	-	-	-	-	100	100	100	100	1	1.947,00
MKS1TM-1	0.63 - 1.00	-	-	-	-	100	100	100	100	1	1.947,00
MKS1TM-1.6	1.00 - 1.60	-	-	-	-	6	6	3	2,5	1	1.947,00
MKS1TM-2.5	1.60 - 2.50	-	-	25	20	6	6	3	2,5	1	1.947,00
MKS1TM-4	2.50 - 4.00	-	-	35	25	6	6	3	2,5	1	1.947,00
MKS1TM-6.3	4.00 - 6.30	-	-	50	35	6	6	2,5	2	1	1.947,00
MKS1TM-10	6.30 - 10.0	-	80	50	35	6	6	2,5	2	1	1.947,00
MKS1TM-16	10.0 - 16.0	80	80	63	35	6	6	2,5	2	1	1.947,00
MKS1TM-20	16.0 - 20.0	80	80	63	50	6	6	2,5	2	1	1.947,00
MKS1TM-25	20.0 - 25.0	80	80	63	50	6	6	2,5	2	1	1.947,00

## Termik Manyetik Korumalı Kutulu

### MKS-Kutulu Tip

Ürün Kodu	Akım Ayar Aralığı (A)	Montaj Tipi	Buton Kılıfı	Kutu Adedi	Birim Fiyatı (TL)
MKS1TMK-0.16	0.10 - 0.16	Sıva Üstü	IP65	1	2.365,00
MKS1TMK-0.25	0.16 - 0.25	Sıva Üstü	IP65	1	2.365,00
MKS1TMK-0.40	0.25 - 0.40	Sıva Üstü	IP65	1	2.365,00
MKS1TMK-0.63	0.40 - 0.63	Sıva Üstü	IP65	1	2.365,00
MKS1TMK-1	0.63 - 1.00	Sıva Üstü	IP65	1	2.365,00
MKS1TMK-1.6	1.00 - 1.60	Sıva Üstü	IP65	1	2.365,00
MKS1TMK-2.5	1.60 - 2.50	Sıva Üstü	IP65	1	2.365,00
MKS1TMK-4	2.50 - 4.00	Sıva Üstü	IP65	1	2.365,00
MKS1TMK-6.3	4.00 - 6.30	Sıva Üstü	IP65	1	2.365,00
MKS1TMK-10	6.30 - 10.0	Sıva Üstü	IP65	1	2.365,00
MKS1TMK-16	10.0 - 16.0	Sıva Üstü	IP65	1	2.365,00
MKS1TMK-20	16.0 - 20.0	Sıva Üstü	IP65	1	2.365,00
MKS1TMK-25	20.0 - 25.0	Sıva Üstü	IP65	1	2.365,00



MKS1TMK-20



MKS1-K



MKS1-KE



MKS1-KES



MKS1-YKD00



MKS1-DGR-5

### Aksesuarlar

Ürün Kodu	Tip	Özellik	Kutu Adedi	Birim Fiyatı (TL)
MKS1-K	MKS Kutusu	Boş	1	418,00
MKS1-KE	MKS Kutusu	Acil Stop Butonlu	1	517,00
MKS1-KES	MKS Kutusu	Acil Stop Butonlu - Sinyalli	1	556,00
MKS1-YKD00	Yardımcı Kontak	2 NK	4	259,00
MKS1-YKD01	Yardımcı Kontak	1 NA + 1 NK	4	259,00
MKS1-YKD11	Yardımcı Kontak	2 NA	4	259,00
MKS1-DGR-5	Düşük Gerilim Bobini	220V	1	627,00
MKS1-DGR-6	Düşük Gerilim Bobini	400V	1	627,00
MKS1-AR-5	Açma Bobini	220V	1	627,00
MKS1-AR-6	Açma Bobini	400V	1	627,00

### Silindirik Sigorta Yuvası

Ürün Kodu	Kutup Sayısı	Silindirik Sigorta (mm)	Kutu Adedi	Birim Fiyatı (TL)
SSY11	1P	10 x 38	10	275,00
SSY11N	1P+N	10 x 38	5	595,00
SSY12	2P	10 x 38	5	550,00
SSY13	3P	10 x 38	3	825,00
SSY13N	3P+N	10 x 38	3	1.145,00



SSY11



SSY11N



SSY12



SSY13



SSY13N



## Termik Korumalı



TSP-13.0

### TSP-Kutulu Tip

Ürün Kodu	Akım Ayar Aralığı (A)	Montaj Tipi	Buton Kılıfı	Kutu Adedi	Birim Fiyatı (TL)
TSP-0.32	0.18 - 0.32	Sıva Üstü	IP55	1	2.800,00
TSP-0.55	0.30 - 0.55	Sıva Üstü	IP55	1	2.800,00
TSP-0.70	0.40 - 0.70	Sıva Üstü	IP55	1	2.800,00
TSP-1.00	0.60 - 1.00	Sıva Üstü	IP55	1	2.800,00
TSP-1.60	0.90 - 1.60	Sıva Üstü	IP55	1	2.800,00
TSP-2.50	1.50 - 2.50	Sıva Üstü	IP55	1	2.800,00
TSP-3.50	2.40 - 3.50	Sıva Üstü	IP55	1	2.800,00
TSP-5.50	3.20 - 5.50	Sıva Üstü	IP55	1	2.800,00
TSP-8.50	5.00 - 8.50	Sıva Üstü	IP55	1	2.800,00
TSP-13.0	8.00 - 13.00	Sıva Üstü	IP55	1	2.800,00
TSP-16.0	11.00 - 16.00	Sıva Üstü	IP55	1	2.800,00



TSG-16.0

### TSG-Ankastre Tip

Ürün Kodu	Akım Ayar Aralığı (A)	Montaj Tipi	Buton Kılıfı	Kutu Adedi	Birim Fiyatı (TL)
TSG-0.32	0.18 - 0.32	Sıva Altı	IP55	1	2.800,00
TSG-0.55	0.30 - 0.55	Sıva Altı	IP55	1	2.800,00
TSG-0.70	0.40 - 0.70	Sıva Altı	IP55	1	2.800,00
TSG-1.00	0.60 - 1.00	Sıva Altı	IP55	1	2.800,00
TSG-1.60	0.90 - 1.60	Sıva Altı	IP55	1	2.800,00
TSG-2.50	1.50 - 2.50	Sıva Altı	IP55	1	2.800,00
TSG-3.50	2.40 - 3.50	Sıva Altı	IP55	1	2.800,00
TSG-5.50	3.20 - 5.50	Sıva Altı	IP55	1	2.800,00
TSG-8.50	5.00 - 8.50	Sıva Altı	IP55	1	2.800,00
TSG-13.0	8.00 - 13.00	Sıva Altı	IP55	1	2.800,00
TSG-16.0	11.00 - 16.00	Sıva Altı	IP55	1	2.800,00

EMES®



## SEVİYE KONTROL FLATÖRLERİ



SKF



SKFD



SKF1A



SKF1AD



SKF1E



SKF1ED



SKF2



SK5P

## Kobra Kafalı

Ürün Kodu	Faz Sayısı	Kablo Uzunluğu (m)	Birim Fiyatı (TL)
SKF-0.5*	1	0,50	791,00
SKF*	1	1,75	910,00
SKF-3*	1	3	1.054,00
SKF-5*	1	5	1.284,00
SKF-10*	1	10	1.859,00
SKF-15*	1	15	2.434,00
SKF-20*	1	20	3.009,00
SKF-35*	1	35	4.734,00

## Ampul Kafalı

Ürün Kodu	Faz Sayısı	Kablo Uzunluğu (m)	Birim Fiyatı (TL)
SKF1A-1*	1	1	900,00
SKF1A*	1	1,75	900,00
SKF1A-3*	1	3	1.054,00
SKF1A-5*	1	5	1.284,00
SKF1A-10*	1	10	1.859,00
SKF1A-15*	1	15	2.434,00
SKF1A-20*	1	20	3.009,00
SKF1A-30*	1	30	4.159,00

## Elips

Ürün Kodu	Faz Sayısı	Kablo Uzunluğu (m)	Birim Fiyatı (TL)
SKF1E-0.5*	1	0,50	791,00
SKF1E**	1	1,75	791,00
SKF1E-3*	1	3	1.054,00
SKF1E-5*	1	5	1.284,00
SKF1E-10*	1	10	1.859,00
SKF1E-15*	1	15	2.434,00
SKF1E-20*	1	20	3.009,00
SKF1E-35*	1	35	4.734,00

## Çift İzalasyon

Ürün Kodu	Faz Sayısı	Kablo Uzunluğu (m)	Birim Fiyatı (TL)
SKF2-0.5N*	1	0,50	1.843,00
SKF2N*	1	1,75	2.030,00
SKF2-3N*	1	3	2.243,00
SKF2-5N*	1	5	2.583,00
SKF2-10N*	1	10	3.433,00
SKF2-15N*	1	15	4.283,00
SKF2-20N*	1	20	5.133,00
SKF2-35N*	1	35	7.683,00

\* Kodun sonuna "N" harfi gelirse Neoprene kablo ile tedarik edilir. (Fiyat Sorunuz.)

\* Kodun sonuna "D" gelirse Diamond ağırlıklı ile tedarik edilir. Fiyata 110.- TL eklenir.

\* Kodun sonuna "ND" gelirse Neopron kablo ve Diamond ağırlıklı tedarik edilir. (Fiyat Sorunuz.)

## Siviç Hareketli

Ürün Kodu	Ani Hareketli	Paslanmaz Şamandıra	Birim Fiyatı (TL)
SK5P	√		1.144,00



# KONTAKTÖRLER



## HN Serisi Kontaktörler



HN0901NU



HN1301NU



HN40NU

Ürün Kodu	Anma Akımı (A) 380V AC3	Anlık Termik Akımı (A) Ith	Yardımcı Kontaktlar	Güç (kW)			Kutu Adedi	Birim Fiyatı (TL)
				220-240V	380-415V	660V		
HN0901N*	9	20	1 NK	2,2	4	4,5	1	1.040,00
HN0910N*	9	20	1 NA	2,2	4	4,5	1	1.040,00
HN1301N*	13	20	1 NK	3,2	6	6,5	1	1.120,00
HN1310N*	13	20	1 NA	3,2	6	6,5	1	1.120,00
HN1701N*	17	30	1 NK	4	7,5	8,5	1	1.400,00
HN1710N*	17	30	1 NA	4	7,5	8,5	1	1.400,00
HN2501N*	25	30	1 NK	6	11	12,5	1	1.540,00
HN2510N*	25	30	1 NA	6	11	12,5	1	1.540,00
HN33N*	33	45		7,5	15	18,5	1	1.680,00
HN40N*	40	45		11	22	30	1	1.950,00



HNMK1



HNYU22



HNYB11

## Aksesuarlar

Ürün Kodu	Özellik	Kontak Düzeni	Kutu Adedi	Birim Fiyatı (TL)
HNMK1	9-13 A için Kilitleme Aparatı		1	124,00
HNYU04	9-65 A için Üst Yardımcı Kontak	4 NK	1	585,00
HNYU40	9-65 A için Üst Yardımcı Kontak	4 NA	1	585,00
HNYU13	9-65 A için Üst Yardımcı Kontak	1 NA + 3 NK	1	585,00
HNYU31	9-65 A için Üst Yardımcı Kontak	3 NA + 1 NK	1	585,00
HNYU22	9-65 A için Üst Yardımcı Kontak	2 NA + 2 NK	1	585,00
HNYU20	9-65 A için Üst Yardımcı Kontak	2 NA	1	358,00
HNYU02	9-65 A için Üst Yardımcı Kontak	2 NK	1	358,00
HNYU11	9-65 A için Üst Yardımcı Kontak	1 NA + 1 NK	1	358,00
HNYB11	17-65 A için Yan Yardımcı Kontak	1 NA + 1 NK	5	221,00

## Kontaktör Bobini

Ürün Kodu	Özellik	Kutu Adedi	Birim Fiyatı (TL)
IH13*	HN09-HN13	1	340,00
IH25*	HN17-HN40	1	348,00

\*Gerilim Seçimi için aşağıdaki kodları kullanınız



IH13U

Kod	Gerilim
B	440V / 50 HZ
C	366V / 50 HZ
D	110-115V / 50-60 HZ
F	24V / 50-60 HZ
G	48V / 50HZ
U	220-230V / 50-60 HZ
W	380-400V / 50-60 HZ
X	220-240V / 50 HZ
Z	480-500V / 50 HZ

## Termik Röle



JA25A

Ürün Kodu	Akım Ayar Aralığı (A)	Kutu Adedi	Birim Fiyatı (TL)
JA25A	0.15 - 0.25	1	1.330,00
JA25B	0.22 - 0.33	1	1.330,00
JA25C	0.30 - 0.45	1	1.330,00
JA25D	0.42 - 0.63	1	1.330,00
JA25E	0.60 - 0.90	1	1.330,00
JA25F	0.85 - 1.27	1	1.330,00
JA25G	1.20 - 1.75	1	1.330,00
JA25H	1.70 - 2.60	1	1.330,00
JA25I	2.50 - 3.70	1	1.330,00
JA25L	3.60 - 5.40	1	1.330,00
JA25M	5.30 - 7.50	1	1.330,00
JA25N	7.30 - 10.2	1	1.330,00
JA25O	10.0 - 15.0	1	1.310,00
JA25P	13.5 - 20.0	1	1.310,00
JA25Q	18.0 - 26.0	1	1.310,00

## Kontaktörlü ve Termik Röleli Direkt Yol Vericiler



HJ12X09UB

### HJ12 - HJ22 Kutulu

Ürün Kodu	Tip	Akım Ayar Aralığı (A)	Kontaktör Anma Akımı (A) 380V	Güç (kW) 380 - 415V	Kutu Ebadı	Birim Fiyatı (TL)
HJ12X09UA	Start ve reset butonlu kutu	0.15 - 0.25	9	0,06	2. Boy	3.436,00
HJ12X09UB*	Start ve reset butonlu kutu	0.22 - 0.33	9	0,09	2. Boy	3.436,00
HJ12X09UC*	Start ve reset butonlu kutu	0.30 - 0.45	9	0,12	2. Boy	3.436,00
HJ12X09UD*	Start ve reset butonlu kutu	0.42 - 0.63	9	0,15	2. Boy	3.436,00
HJ12X09UE*	Start ve reset butonlu kutu	0.60 - 0.90	9	0,24	2. Boy	3.436,00
HJ12X09UF*	Start ve reset butonlu kutu	0.85 - 1.27	9	0,37	2. Boy	3.436,00
HJ12X09UG*	Start ve reset butonlu kutu	1.20 - 1.75	9	0,55	2. Boy	3.436,00
HJ12X09UH*	Start ve reset butonlu kutu	1.70 - 2.60	9	1,1	2. Boy	3.436,00
HJ12X09UI*	Start ve reset butonlu kutu	2.50 - 3.70	9	1,5	2. Boy	3.436,00
HJ12X09UL*	Start ve reset butonlu kutu	3.60 - 5.40	9	2,2	2. Boy	3.436,00
HJ12X09UM*	Start ve reset butonlu kutu	5.30 - 7.50	9	3	2. Boy	3.436,00
HJ12X13UN*	Start ve reset butonlu kutu	7.30 - 10.2	13	4	2. Boy	3.515,00
HJ22X17UO*	Start ve reset butonlu kutu	10.0 - 15.0	17	5,5	4. Boy	3.849,00
HJ22X25UP*	Start ve reset butonlu kutu	13.5 - 20.0	25	7,5	4. Boy	4.002,00
HJ22X25UQ*	Start ve reset butonlu kutu	18.0 - 26.0	25	11	4. Boy	4.002,00

\*Kodun sonuna S konulduğunda S140NK sinyal lambası kutuya montajlanır ( S100NK Fiyatı eklenmelidir. Bakınız sayfa 19 )

### HJ11 - HJ 21 Kutulu



HJ11A09UG

Ürün Kodu	Tip	Akım Ayar Aralığı (A)	Kontaktör Anma Akımı (A) 380V	Güç (kW) 380 - 415V	Kutu Ebadı	Birim Fiyatı (TL)
HJ11A09UG	Işıklı aç-kapa Anahtarlı, reset butonlu ve kablolu 10 mm sinyal lambalı kutu	1.20 - 1.75	9	0.55	1. Boy	3.399,00
HJ11A09UH		1.70 - 2.60	9	1.10	1. Boy	3.399,00
HJ11A09UI		2.50 - 3.70	9	1.50	1. Boy	3.399,00
HJ11A09UL		3.60 - 5.40	9	2.20	1. Boy	3.399,00
HJ11A09UM		5.30 - 7.50	9	3.00	1. Boy	3.399,00
HJ11A13UN		7.30 - 10.2	13	4.00	1. Boy	3.478,00
HJ21A17UO		10.0 - 15.0	17	5,50	3. Boy	3.789,00
HJ21A25UP		13.5 - 20.0	25	7,50	3. Boy	3.942,00
HJ21A25UQ		18.0 - 26.0	25	11.00	3. Boy	3.942,00

### Boş Kutu

Ürün Kodu	Tip	Kutu Adedi	Birim Fiyatı (TL)
HJ11	1. Boy	1	712,00
HJ12	2. Boy	1	749,00
HJ21	3. Boy	1	779,00
HJ22	4. Boy	1	839,00

**EMES**<sup>®</sup>



## ENDÜSTRİYEL RÖLELER VE SOKETLER



RE1P08AC012



RE1P11AC012



RE1P08DC012



RE1P11DC012

## Endüstriyel Röleler

Ürün Kodu	Pin Sayısı	Bobin Gerilimi	Kontakt Sayısı	Kutu Adedi	Birim Fiyatı (TL)
RE1P08AC012	8 pinli	12V AC	2 Değişken Kontakt	25	720,00
RE1P08AC024	8 pinli	24V AC	2 Değişken Kontakt	25	720,00
RE1P08AC048	8 pinli	48V AC	2 Değişken Kontakt	25	720,00
RE1P08AC110	8 pinli	110V AC	2 Değişken Kontakt	25	720,00
RE1P08AC220	8 pinli	230V AC	2 Değişken Kontakt	25	720,00
RE1P08DC012	8 pinli	12V DC	2 Değişken Kontakt	25	720,00
RE1P08DC024	8 pinli	24V DC	2 Değişken Kontakt	25	720,00
RE1P08DC048	8 pinli	48V DC	2 Değişken Kontakt	25	720,00
RE1P08DC110	8 pinli	110V DC	2 Değişken Kontakt	25	720,00
RE1P11AC012	11 pinli	12V AC	3 Değişken Kontakt	25	790,00
RE1P11AC024	11 pinli	24V AC	3 Değişken Kontakt	25	790,00
RE1P11AC048	11 pinli	48V AC	3 Değişken Kontakt	25	790,00
RE1P11AC110	11 pinli	110V AC	3 Değişken Kontakt	25	790,00
RE1P11AC220	11 pinli	230V AC	3 Değişken Kontakt	25	790,00
RE1P11DC012	11 pinli	12V DC	3 Değişken Kontakt	25	790,00
RE1P11DC024	11 pinli	24V DC	3 Değişken Kontakt	25	790,00
RE1P11DC048	11 pinli	48V DC	3 Değişken Kontakt	25	790,00
RE1P11DC110	11 pinli	110V DC	3 Değişken Kontakt	25	790,00



RS1P08G1



RS1P11G1

## Röle Soketleri

Ürün Kodu	Pin Sayısı	Renk	Kutu Adedi	Birim Fiyatı (TL)
RS1P08G1	8 pinli	G	10	200,00
RS1P08M1	8 pinli	M	10	200,00
RS1P08H1	8 pinli	H	10	200,00
RS1P11G1	11 pinli	G	10	245,00
RS1P11M1	11 pinli	M	10	245,00
RS1P11H1	11 pinli	H	10	245,00



RS1P08H1



RS1P11H1



RS1P08M1



RS1P11M1



EMES®



ELEKTRONİK  
ÜRÜNLER

## Solid State Röleler



SSRP1DB040



SSRP1DA025



SSRR1EA012



SSS1X



SSS4X



SSS5F

Ürün Kodu	Kontrol Gerilimi	Montaj	Faz	Yük Gerilimi	Yük Akımı	Kutu Adedi	Birim Fiyatı (TL)
SSRP1DA012	4 - 32 VDC	Panel Montaj	1 Faz	24-320V AC	12A	1	773,00
SSRP1DA025	4 - 32 VDC	Panel Montaj	1 Faz	24-320V AC	25A	1	1.008,00
SSRP1DA040	4 - 32 VDC	Panel Montaj	1 Faz	24-320V AC	40A	1	1.108,00
SSRP1DB012	4 - 32 VDC	Panel Montaj	1 Faz	50-480V AC	12A	1	913,00
SSRP1DB025	4 - 32 VDC	Panel Montaj	1 Faz	50-480V AC	25A	1	1.606,00
SSRP1DB040	4 - 32 VDC	Panel Montaj	1 Faz	50-480V AC	40A	1	1.801,00
SSRP1DC050	4 - 32 VDC	Panel Montaj	1 Faz	50-640V AC	50A	1	2.662,00
SSRP1DC070	4 - 32 VDC	Panel Montaj	1 Faz	50-640V AC	70A	1	2.750,00
SSRP1DC100	4 - 32 VDC	Panel Montaj	1 Faz	50-640V AC	100A	1	2.988,00
SSRP1DC120	4 - 32 VDC	Panel Montaj	1 Faz	50-640V AC	120A	1	3.773,00
SSRP1FA012	90-240V AC	Panel Montaj	1 Faz	24-320V AC	12A	1	812,00
SSRP1FA025	90-240V AC	Panel Montaj	1 Faz	24-320V AC	25A	1	1.035,00
SSRP1FA040	90-240V AC	Panel Montaj	1 Faz	24-320V AC	40A	1	1.138,00
SSRP1FB012	90-240V AC	Panel Montaj	1 Faz	50-480V AC	12A	1	896,00
SSRP1FB025	90-240V AC	Panel Montaj	1 Faz	50-480V AC	25A	1	1.313,00
SSRP1FB040	90-240V AC	Panel Montaj	1 Faz	50-480V AC	40A	1	1.612,00
SSRR1EA012	8-30V AC/DC	Ray Montaj	1 Faz	24-320V AC	12A	1	2.127,00
SSRR1EA025	8-30V AC/DC	Ray Montaj	1 Faz	24-320V AC	25A	1	2.394,00
SSRR1EB012	8-30V AC/DC	Ray Montaj	1 Faz	50-480V AC	12A	1	2.407,00
SSRR1EB025	8-30V AC/DC	Ray Montaj	1 Faz	50-480V AC	25A	1	2.355,00

## Solid State Soğutucular

Ürün Kodu	Montaj	Boyut	Kullanılabilecek Solid State	Özellik	Kutu Adedi	Birim Fiyatı (TL)
SSS1X	Ray Tipi	45 x 75 mm	12A	Fansız	1	546,00
SSS2X	Ray Tipi	45 x 100 mm	25A	Fansız	1	722,00
SSS2F	Ray Tipi	45 x 100 mm	40A	Fanlı	1	1.531,00
SSS4X	Ray Tipi	100 x 75 mm	40A	Fansız	1	1.151,00
SSS4F	Ray Tipi	100 x 75 mm	50A	Fanlı	1	1.814,00
SSS5X	Ray Tipi	100 x 100 mm	50A	Fansız	1	1.541,00
SSS5F	Ray Tipi	100 x 100 mm	70A, 100A, 120A	Fanlı	1	2.204,00

## Ray Tipi Elektronik Röleler

### Zaman Röleleri

Ürün Kodu	Besleme Gerilimi	Zaman Aralığı	Fonksiyon				Kontrol Çıkışı	Kutu Adedi	Birim Fiyatı (TL)
			F1	F2	F3	F4			
RR3ZTC01	24V DC/VAC-220V AC	0,06 sn. - 30 saat	√	√	√	√	1 enversör röle 10A/250V AC	10	931,00
RR3ZTC02*		0,6 sn. - 10 saat			√*	√*	1 enversör röle 10A/250V AC	10	1.010,00
RR3ZTS30		0,1-30 sn. ayarlı	√				1 enversör röle 10A/250V AC	10	851,00
RR3ZTS60		0,1-60 sn. ayarlı	√				1 enversör röle 10A/250V AC	10	851,00

F1.Çekmede Gecikme / F2. Bırakmada Gecikme / F3. Açık başlangıçlı Flaşör / F4. Kapalı başlangıçlı Flaşör

\*Açık ve kapalı süreleri ayrı ayrı ayarlanabilir.



RR3ZTS30



RR3VP01

### Gerilim Koruma

Ürün Kodu	Besleme Gerilimi	Bırakmada Gecikme	Aşırı Gerilim Koruması	Düşük Gerilim Koruması	Faz Sırası ve Faz Kaybı Koruması	Kontrol Çıkışı	Kutu Adedi	Birim Fiyatı (TL)
RR3VP01	220 VAC	0,1 - 20 sn. ayarlı	230-300 VAC	150-210 VAC	monofaze	1 env. röle 10A/250V AC	10	1.040,00
RR3VP02			arası ayarlı	arası ayarlı	trifaze	1 env. röle 10A/250V AC	10	1.200,00
RR3VP02N	380 VAC	0,1 - 10 sn. ayarlı	%5-%30 ayarlanabilir	%5-%30 ayarlanabilir	trifaze (Nötrüz)	1 env. röle 10A/250V AC	10	1.300,00



RR3LL01



RR3LLPROP

### Sıvı Seviye Kontrol

Ürün Kodu	Besleme Gerilimi	Elektrot	Hassasiyet Ayarı(kΩ)	Ölçüler	Kontrol Çıkışı	Kutu Adedi	Birim Fiyatı (TL)
RR3LL01	220 VAC	taban, alt, üst	2 - 50		1 enversör röle 10A/250V AC	10	1.100,00
RR3LLPROP		Elektrot		Boy 90mm çap 19mm		10	148,00

### Fotosel Rölesi

Ürün Kodu	Besleme Gerilimi	Lux Ayarı	Gecikme	Kumanda	Koruma	Kontrol Çıkışı	Kutu Adedi	Birim Fiyatı (TL)
RR3FR01	220 VAC	1-10 LUX	25s-40s	Otomatik	-	1 env. röle 10A/250V AC	10	1.100,00
RR3FRG0Z				LDR Işık Sensörü			10	166,00



RR3FR01



RR3MP1N



RR3MP4FP

## Motor Koruma

Ürün Kodu	Besleme Gerilimi (AC)	Gerilim Dengesizliği	Faz Kaybı, Faz sırası	Sıcaklık Koruma	Kontrol Çıkışı	Kutu Adedi	Birim Fiyatı (TL)		
RR3MP1N	220V AC	%20	✓		1 enversör röle 10A/250V AC	10	792,00		
RR3MP2N		%40	✓		1 enversör röle 10A/250V AC	10	792,00		
RR3MP2F		%40	✓	✓		1 enversör röle 10A/250V AC	10	828,00	
RR3MP2FP		%40	✓	✓	✓	1 enversör röle 10A/250V AC	10	944,00	
RR3MP4F		%5-15	✓	✓		1 enversör röle 10A/250V AC	10	1.170,00	
RR3MP4FP		%5-15	✓	✓	✓	1 enversör röle 10A/250V AC	10	1.220,00	
RR3MP4FPN		%5-15	✓	✓	Nötrsüz	✓	1 enversör röle 10A/250V AC	10	1.220,00
RR3MP5FN		%15	✓	✓	Nötrsüz		1 enversör röle 10A/250V AC	10	1.220,00

## Yıldız Üçgen

Ürün Kodu	Besleme Gerilimi	Zaman Aralığı	Fonksiyon	Kontrol Çıkışı	Kutu Adedi	Birim Fiyatı (TL)
RR3YU01	220V AC	Yıldız:3-30s, Geçiş:50-500ms	Yıldız Üçgen	2NA kontak 10A/250V AC	10	1.010,00
RR3YU02		Yıldız:3-30s,Geçiş:50-500ms, Sağ-Sol:0.6s-5dk	Yıldız Üçgen, Sağ sol rölesi	2NA kontak 10A/250V AC	10	1.010,00

## Ø22 mm Elektronik Zaman Röleleri

### Analog Zamanlayıcı

Ürün Kodu	Fonksiyon	Zaman Aralığı	Çalışma Gerilimi	Kontakt Sayısı	Kutu Adedi	Birim Fiyatı (TL)
RZ3A1A30M2	Çekmede Gecikme	0,5-30 dk	10-30V DC	PNP Transistör Çıkış	1	810,00
RZ3A1A60M2	Çekmede Gecikme	1-60 dk	10-30V DC	PNP Transistör Çıkış	1	810,00
RZ3A1A30S2	Çekmede Gecikme	0,1-30 sn	10-30V DC	PNP Transistör Çıkış	1	810,00
RZ3A1A60S2	Çekmede Gecikme	0,1-60 sn	10-30V DC	PNP Transistör Çıkış	1	810,00



RZ3A1A30S2



RZ3A1A60S2

## 36x36 mm Elektronik Röleler

### Analog Zamanlayıcı

#### Tek Röleli

Ürün Kodu	Fonksiyon	Zaman Aralığı	Çalışma Gerilimi	Kontakt Sayısı	Kutu Adedi	Birim Fiyatı (TL)
RZ1A1A03*-1	Çekmede Gecikme	0.3 - 3 sn/dk	12V AC/DC	1 Değişken Kontakt	1	1.257,00
RZ1A1A03*-25	Çekmede Gecikme	0.3 - 3 sn/dk	24V AC/DC - 220V AC	1 Değişken Kontakt	1	1.257,00
RZ1A1A06*-1	Çekmede Gecikme	0.6 - 6 sn/dk	12V AC/DC	1 Değişken Kontakt	1	1.257,00
RZ1A1A06*-25	Çekmede Gecikme	0.6 - 6 sn/dk	24V AC/DC - 220V AC	1 Değişken Kontakt	1	1.257,00
RZ1A1A12*-1	Çekmede Gecikme	1.2 - 12 sn/dk	12V AC/DC	1 Değişken Kontakt	1	1.257,00
RZ1A1A12*-25	Çekmede Gecikme	1.2 - 12 sn/dk	24V AC/DC - 220V AC	1 Değişken Kontakt	1	1.257,00
RZ1A1A30*-1	Çekmede Gecikme	3 - 30 sn/dk	12V AC/DC	1 Değişken Kontakt	1	1.257,00
RZ1A1A30*-25	Çekmede Gecikme	3 - 30 sn/dk	24V AC/DC - 220V AC	1 Değişken Kontakt	1	1.257,00
RZ1A1A60-1	Çekmede Gecikme	6 - 60 sn/dk	12V AC/DC	1 Değişken Kontakt	1	1.257,00
RZ1A1A60-25	Çekmede Gecikme	6 - 60 sn/dk	24V AC/DC - 220V AC	1 Değişken Kontakt	1	1.257,00
RZ1A1B03*-1	Bırakmada Gecikme	0.3 - 3 sn/dk	12V AC/DC	1 Değişken Kontakt	1	1.257,00
RZ1A1B03*-25	Bırakmada Gecikme	0.3 - 3 sn/dk	24V AC/DC - 220V AC	1 Değişken Kontakt	1	1.257,00
RZ1A1B06*-1	Bırakmada Gecikme	0.6 - 6 sn/dk	12V AC/DC	1 Değişken Kontakt	1	1.257,00
RZ1A1B06*-25	Bırakmada Gecikme	0.6 - 6 sn/dk	24V AC/DC - 220V AC	1 Değişken Kontakt	1	1.257,00
RZ1A1B12*-1	Bırakmada Gecikme	1.2 - 12 sn/dk	12V AC/DC	1 Değişken Kontakt	1	1.257,00
RZ1A1B12*-25	Bırakmada Gecikme	1.2 - 12 sn/dk	24V AC/DC - 220V AC	1 Değişken Kontakt	1	1.257,00
RZ1A1B30*-1	Bırakmada Gecikme	3 - 30 sn/dk	12V AC/DC	1 Değişken Kontakt	1	1.257,00
RZ1A1B30*-25	Bırakmada Gecikme	3 - 30 sn/dk	24V AC/DC - 220V AC	1 Değişken Kontakt	1	1.257,00
RZ1A1B60-1	Bırakmada Gecikme	6 - 60 sn/dk	12V AC/DC	1 Değişken Kontakt	1	1.257,00
RZ1A1B60-25	Bırakmada Gecikme	6 - 60 sn/dk	24V AC/DC - 220V AC	1 Değişken Kontakt	1	1.257,00



RZ1A1A12S-25





RZ1A2C06S-2

## Çift Röleli

Ürün Kodu	Fonksiyon	Zaman Aralığı	Çalışma Gerilimi	Kontakt Sayısı	Kutu Adedi	Birim Fiyatı (TL)
RZ1A2C03*-1	Çekmede ve Bırakmada Gecikme	0.3 - 3 sn/dk	12V AC/DC	1 Değişken Kontakt + 1 Normalde Açık Kontakt	1	1.418,00
RZ1A2C03*-2	Çekmede ve Bırakmada Gecikme	0.3 - 3 sn/dk	24V AC/DC	1 Değişken Kontakt + 1 Normalde Açık Kontakt	1	1.418,00
RZ1A2C03*-5	Çekmede ve Bırakmada Gecikme	0.3 - 3 sn/dk	220V AC	1 Değişken Kontakt + 1 Normalde Açık Kontakt	1	1.418,00
RZ1A2C06*-1	Çekmede ve Bırakmada Gecikme	0.6 - 6 sn/dk	12V AC/DC	1 Değişken Kontakt + 1 Normalde Açık Kontakt	1	1.418,00
RZ1A2C06*-2	Çekmede ve Bırakmada Gecikme	0.6 - 6 sn/dk	24V AC/DC	1 Değişken Kontakt + 1 Normalde Açık Kontakt	1	1.418,00
RZ1A2C06*-5	Çekmede ve Bırakmada Gecikme	0.6 - 6 sn/dk	220V AC	1 Değişken Kontakt + 1 Normalde Açık Kontakt	1	1.418,00
RZ1A2C12*-1	Çekmede ve Bırakmada Gecikme	1.2 - 12 sn/dk	12V AC/DC	1 Değişken Kontakt + 1 Normalde Açık Kontakt	1	1.418,00
RZ1A2C12*-2	Çekmede ve Bırakmada Gecikme	1.2 - 12 sn/dk	24V AC/DC	1 Değişken Kontakt + 1 Normalde Açık Kontakt	1	1.418,00
RZ1A2C12*-5	Çekmede ve Bırakmada Gecikme	1.2 - 12 sn/dk	220V AC	1 Değişken Kontakt + 1 Normalde Açık Kontakt	1	1.418,00
RZ1A2C30*-1	Çekmede ve Bırakmada Gecikme	3 - 30 sn/dk	12V AC/DC	1 Değişken Kontakt + 1 Normalde Açık Kontakt	1	1.418,00
RZ1A2C30*-2	Çekmede ve Bırakmada Gecikme	3 - 30 sn/dk	24V AC/DC	1 Değişken Kontakt + 1 Normalde Açık Kontakt	1	1.418,00
RZ1A2C30*-5	Çekmede ve Bırakmada Gecikme	3 - 30 sn/dk	220V AC	1 Değişken Kontakt + 1 Normalde Açık Kontakt	1	1.418,00
RZ1A2C60-1	Çekmede ve Bırakmada Gecikme	6 - 60 sn/dk	12V AC/DC	1 Değişken Kontakt + 1 Normalde Açık Kontakt	1	1.418,00
RZ1A2C60-2	Çekmede ve Bırakmada Gecikme	6 - 60 sn/dk	24V AC/DC	1 Değişken Kontakt + 1 Normalde Açık Kontakt	1	1.418,00
RZ1A2C60-5	Çekmede ve Bırakmada Gecikme	6 - 60 sn/dk	220V AC	1 Değişken Kontakt + 1 Normalde Açık Kontakt	1	1.418,00

\* Zaman Modu: S: saniye (sn); M: dakika(dk)

Not 1: 48x48 çerçeve talep edildiği takdirde ücretsiz olarak tedarik edilir.

Not 2: Tüm elektronik röleler RS1P08 Soketle birlikte kullanılmaktadır.



RZ1D1B-1

## Dijital Zaman Röleleri

Ürün Kodu	Çalışma Gerilimi	Kontakt Sayısı	Zaman Aralığı	Fonksiyon*												Kutu Adedi	Birim Fiyatı (TL)	
				A	B	F1	F2	S1	S2	S3	S4	I	P	R				
RZ1D1S-1	12V AC/DC	1 Değişken Kontakt	0.1 sn-99 h.59 min	√	√	√	√	√	√	√	√	√	√	√	√	√	1	3.295,00
RZ1D1S-2	24V AC/DC	1 Değişken Kontakt	0.1 sn-99 h.59 min	√	√	√	√	√	√	√	√	√	√	√	√	√	1	3.295,00
RZ1D1S-4	110V AC	1 Değişken Kontakt	0.1 sn-99 h.59 min	√	√	√	√	√	√	√	√	√	√	√	√	√	1	3.295,00
RZ1D1S-5	220V AC	1 Değişken Kontakt	0.1 sn-99 h.59 min	√	√	√	√	√	√	√	√	√	√	√	√	√	1	3.295,00
RZ1D1B-1	12V AC/DC	1 Değişken Kontakt	0.1 sn-99 h.59 min	√	√	√	√	√	√	√	√	√	√	√	√	√	1	3.295,00
RZ1D1B-2	24V AC/DC	1 Değişken Kontakt	0.1 sn-99 h.59 min	√	√	√	√	√	√	√	√	√	√	√	√	√	1	3.295,00
RZ1D1B-5	220V AC	1 Değişken Kontakt	0.1 sn-99 h.59 min	√	√	√	√	√	√	√	√	√	√	√	√	√	1	3.295,00
RZ1D1R-1	12V AC/DC	1 Değişken Kontakt	0.1 sn-99 h.59 min	√	√	√	√	√	√	√	√	√	√	√	√	√	1	3.295,00
RZ1D1R-2	24V AC/DC	1 Değişken Kontakt	0.1 sn-99 h.59 min	√	√	√	√	√	√	√	√	√	√	√	√	√	1	3.295,00
RZ1D1R-5	220V AC	1 Değişken Kontakt	0.1 sn-99 h.59 min	√	√	√	√	√	√	√	√	√	√	√	√	√	1	3.295,00



RZ1D1C-5

## Dijital Sayıcılar

Ürün Kodu	Çalışma Gerilimi	Kontakt Sayısı	Sayma Girişi	Reset Girişi	Kutu Adedi	Birim Fiyatı (TL)
RZ1D1C-2	24V AC/DC	1 Değişken Kontakt	12-30V DC Pals	12-30V DC Pals	1	3.295,00
RZ1D1C-5	220V AC	1 Değişken Kontakt	12-30V DC Pals	12-30V DC Pals	1	3.295,00



RDA1A

## Dijital Panelmetreler

Ürün Kodu	Tip	Çalışma Gerilimi	Kontakt Sayısı	Ölçme Girişi	Kutu Adedi	Birim Fiyatı (TL)
RDA1A	Ampermetre	220/230V AC	1 Değişken Kontakt	0-5 A	1	3.275,00
RDV1A	Voltmetre	220/230V AC	1 Değişken Kontakt	0-600V AC	1	3.470,00
RDH1A	Frekansmetre	220/230V AC	1 Değişken Kontakt	100-250V AC / 30-70 Hz	1	2.795,00



RAM1S

## Motor Koruma Rölesi

Ürün Kodu	Çalışma Gerilimi	Kontakt Sayısı	Faz Sırası Koruması	Faz Kaybı Koruması	Kutu Adedi	Birim Fiyatı (TL)
RAM1S	3x380V AC	1 Değişken Kontakt	√	√	1	2.080,00



## 48x48 mm Elektronik Röleleri



RZ4D1S208K

### Dijital Zaman Röleleri

Ürün Kodu	Çalışma Gerilimi	Kontakt Sayısı	Zaman Aralığı	Fonksiyon*												Kutu Adedi	Birim Fiyatı (TL)	
				A	B	F1	F2	S1	S2	S3	S4	I	P	R				
RZ4D1S108P	12V AC/DC	1 Değişken Kontakt	0.1 sn-99 h.59 min	✓	✓	✓	✓	✓	✓	✓	✓	✓	✓	✓	✓	✓	1	2.585,00
RZ4D1S208P	24V AC/DC	1 Değişken Kontakt	0.1 sn-99 h.59 min	✓	✓	✓	✓	✓	✓	✓	✓	✓	✓	✓	✓	✓	1	2.585,00
RZ4D1S408P	110V AC	1 Değişken Kontakt	0.1 sn-99 h.59 min	✓	✓	✓	✓	✓	✓	✓	✓	✓	✓	✓	✓	✓	1	2.585,00
RZ4D1S508P	230V AC	1 Değişken Kontakt	0.1 sn-99 h.59 min	✓	✓	✓	✓	✓	✓	✓	✓	✓	✓	✓	✓	✓	1	2.585,00
RZ4D1S108K	12V AC/DC	1 Değişken Kontakt	0.1 sn-99 h.59 min	✓	✓	✓	✓	✓	✓	✓	✓	✓	✓	✓	✓	✓	1	2.760,00
RZ4D1S208K	24V AC/DC	1 Değişken Kontakt	0.1 sn-99 h.59 min	✓	✓	✓	✓	✓	✓	✓	✓	✓	✓	✓	✓	✓	1	2.760,00
RZ4D1S408K	110V AC	1 Değişken Kontakt	0.1 sn-99 h.59 min	✓	✓	✓	✓	✓	✓	✓	✓	✓	✓	✓	✓	✓	1	2.760,00
RZ4D1S508K	230V AC	1 Değişken Kontakt	0.1 sn-99 h.59 min	✓	✓	✓	✓	✓	✓	✓	✓	✓	✓	✓	✓	✓	1	2.760,00
RZ4D1B108P	12V AC/DC	1 Değişken Kontakt	0.1 sn-99 h.59 min	✓	✓	✓	✓	✓	✓	✓	✓	✓	✓	✓	✓	✓	1	2.675,00
RZ4D1B208P	24V AC/DC	1 Değişken Kontakt	0.1 sn-99 h.59 min	✓	✓	✓	✓	✓	✓	✓	✓	✓	✓	✓	✓	✓	1	2.675,00
RZ4D1B508P	230V AC	1 Değişken Kontakt	0.1 sn-99 h.59 min	✓	✓	✓	✓	✓	✓	✓	✓	✓	✓	✓	✓	✓	1	2.675,00
RZ4D1B108K	12V AC/DC	1 Değişken Kontakt	0.1 sn-99 h.59 min	✓	✓	✓	✓	✓	✓	✓	✓	✓	✓	✓	✓	✓	1	2.805,00
RZ4D1B208K	24V AC/DC	1 Değişken Kontakt	0.1 sn-99 h.59 min	✓	✓	✓	✓	✓	✓	✓	✓	✓	✓	✓	✓	✓	1	2.805,00
RZ4D1B508K	230V AC	1 Değişken Kontakt	0.1 sn-99 h.59 min	✓	✓	✓	✓	✓	✓	✓	✓	✓	✓	✓	✓	✓	1	2.805,00
RZ4D1R108P	12V AC/DC	1 Değişken Kontakt	0.1 sn-99 h.59 min	✓	✓	✓	✓	✓	✓	✓	✓	✓	✓	✓	✓	✓	1	2.675,00
RZ4D1R208P	24V AC/DC	1 Değişken Kontakt	0.1 sn-99 h.59 min	✓	✓	✓	✓	✓	✓	✓	✓	✓	✓	✓	✓	✓	1	2.675,00
RZ4D1R508P	230V AC	1 Değişken Kontakt	0.1 sn-99 h.59 min	✓	✓	✓	✓	✓	✓	✓	✓	✓	✓	✓	✓	✓	1	2.675,00
RZ4D1R108K	12V AC/DC	1 Değişken Kontakt	0.1 sn-99 h.59 min	✓	✓	✓	✓	✓	✓	✓	✓	✓	✓	✓	✓	✓	1	2.805,00
RZ4D1R208K	24V AC/DC	1 Değişken Kontakt	0.1 sn-99 h.59 min	✓	✓	✓	✓	✓	✓	✓	✓	✓	✓	✓	✓	✓	1	2.805,00
RZ4D1R508K	230V AC	1 Değişken Kontakt	0.1 sn-99 h.59 min	✓	✓	✓	✓	✓	✓	✓	✓	✓	✓	✓	✓	✓	1	2.805,00



RZ4D1S208P

### Dijital Sayıcılar

Ürün Kodu	Çalışma Gerilimi	Kontakt Sayısı	Sayma Girişi	Reset Girişi	Kutu Adedi	Birim Fiyatı (TL)
RZ4D1C208P	24V AC/DC	1 Değişken Kontakt	12-30V Dc Pals	12-30V Dc Pals	1	2.675,00
RZ4D1C508P	230V AC	1 Değişken Kontakt	12-30V Dc Pals	12-30V Dc Pals	1	2.675,00
RZ4D1C208K	24V AC/DC	1 Değişken Kontakt	12-30V Dc Pals	12-30V Dc Pals	1	2.805,00
RZ4D1C508K	230V AC	1 Değişken Kontakt	12-30V Dc Pals	12-30V Dc Pals	1	2.805,00

#### \*Fonksiyonlar

A: Çekmede Gecikme

B: Bırakmada Gecikme

F1: Flaşör, Çekmede Gecikme

F2: Flaşör, Bırakmada Gecikme

S1: Startlı Bırakmada Gecikme

S2: Startlı Çekmede Gecikme

S3: Start Kesilmesi ile Bırakmada

S4: Startlı Çekmede Gecikme (2)

I: Bekleme (Inhibit)

P: Ön Panelden Start

R: Reserv



## GÜVENLİK GRUBU ÜRÜNLERİ



CP200EP



CP200EA30

## Acil Stop Butonu

### CP/CM Serisi Şoklu Tip Acil Stop, 22 mm, IP 65

Ürün Kodu	Tip	Kontakt Düzeni	Çap (mm)	Renk	Kutu Adedi	Birim Fiyatı (TL)
CP200E30		1 NK	30	●	10	336,00
CP200ES30	Sinyalli	1 NK	30	●	10	384,00
CP200EA30	Anahtarlı	1 NK	30	●	10	670,00
CP200ECN30	Çekmeli	1 NK	30	●	10	384,00
CP200ECS30	Sinyalli, Çekmeli	1 NK	30	●	10	441,00
CP200E	Çevirmeli	1 NK	40	●	10	336,00
CP200EE	Çevirmeli, Etiketli	1 NK	40	●	10	336,00
CP200EK30	Çevirmeli	1 NK	30	●	10	336,00
CP200EP	Pencereli	1 NK	40	●	10	409,00
CM200E	Çevirmeli	1 NK	40	●	10	428,00
CM200EE	Çevirmeli, Etiketli	1 NK	40	●	10	428,00



B200E30



B200EE

### B Serisi Acil Stop, 22 mm, IP 50

Ürün Kodu	Tip	Kontakt Düzeni	Çap (mm)	Renk	Kutu Adedi	Birim Fiyatı (TL)
B200E30		1 NK	30	●	10	279,00
B102E30		1 NA + 1 NK	30	●	10	371,00
B200E		1 NK	40	●	10	279,00
B200EE	Etiketli	1 NK	40	●	10	279,00
B102E		1 NA + 1 NK	40	●	10	371,00
B200E60		1 NK	60	●	5	279,00
B102E60		1 NA + 1 NK	60	●	5	371,00
B200EG		1 NK	40	●	10	279,00



KB12E

### KB Serisi Acil Stop, 22 mm, IP 40

Ürün Kodu	Kontakt Düzeni	Renk	Kutu Adedi	Birim Fiyatı (TL)
KB12E	1 NK	●	10	440,00
KB14E	1 NA + 1 NK	●	10	480,00



H200EE

### H Serisi Acil Stop, 30 mm, IP 50

Ürün Kodu	Tip	Kontakt Düzeni	Çap (mm)	Renk	Kutu Adedi	Birim Fiyatı (TL)
H200EE	Çevirmeli, Etiketli	1 NK	40	●	10	309,00



PK1SE

## Acil Stop Kumanda Kutusu

### PK Serisi, IP 50

Ürün Kodu	Buton Sayısı	Özellik	Kutu Rengi	Kutu Adedi	Birim Fiyatı (TL)
PK1SE	Tekli	Acil Stop Butonlu	Sarı-Siyah	1	720,00



P1EC400E40K



P1C400E72

### P Serisi, IP 65

Ürün Kodu	Buton Sayısı	Özellik	Kutu Rengi	Kutu Adedi	Birim Fiyatı (TL)
P1EC400E40	Tekli	Acil Stop	Sarı-Siyah	1	482,00
P1EC400E40K	Tekli	Acil Stop, Etiketli	Sarı-Siyah	1	592,00
P1C400E72	Tekli	72mm. Acil Stop	Gri-Siyah	1	620,00



M1C200E40

### M Serisi (Metal), IP 65

Ürün Kodu	Buton Sayısı	Özellik	Kutu Rengi	Kutu Adedi	Birim Fiyatı (TL)
M1C200E40	Tekli	Acil Stop	Sarı-Gri	1	1.246,00
M1C200EE	Tekli	Acil Stop, Etiketli	Sarı-Gri	1	1.246,00

## Sınır Şalter



L5K23LEM411



L5K23BEM621



L5K23LUM324



L5K23LUM323

### L5 Serisi, Plastik Gövde Yavaş Hareketli, IP 65

Ürün Kodu	Uç Eleman Tipi	Duyar Blok Konstrüksiyonu	Uç Eleman Malzeme	Kutu Adedi	Birim Fiyatı (TL)
L5K23LEM411*	Menteşe	Plastik	Metal	1	504,00
L5K23LEM412*	Menteşe	Plastik	Metal	1	504,00
L5K23LEM511*	Menteşe	Plastik	Metal	1	504,00
L5K23LEM621*	Menteşe	Plastik	Metal	1	504,00
L5K23LEM622*	Menteşe	Plastik	Metal	1	505,00
L5K23BEM621*	Döner Uç	Plastik	Metal	1	755,00
L5K23LUM320*	Düz ve Kıvrık Anahtar	Plastik	Metal	1	719,00
L5K23LUM321*	Kıvrık Anahtar	Plastik	Metal	1	651,00
L5K23LUM322*	Düz Anahtar	Plastik	Metal	1	651,00
L5K23LUM323*	Toleranslı Anahtar	Plastik	Metal	1	750,00
L5K23LUM324*	Toleranslı Anahtar	Plastik	Metal	1	871,00
L5K23CPDE*	Acil Stop	Plastik	Plastik	1	609,00



L51K23LUM321



L51K23HUM112

### L51 Serisi, Metal Gövde, Yavaş Hareketli, IP 65

Ürün Kodu	Uç Eleman Tipi	Duyar Blok Konstrüksiyonu	Uç Eleman Malzeme	Kutu Adedi	Birim Fiyatı (TL)
L51K23LUM320*	Düz ve Kıvrık Anahtar	Metal	Metal	1	1.021,00
L51K23LUM321*	Kıvrık Anahtar	Metal	Metal	1	1.021,00
L51K23LUM322*	Düz Anahtar	Metal	Metal	1	959,00
L51K23LUM323*	Toleranslı Anahtar	Metal	Metal	1	1.040,00
L51K23LUM324*	Toleranslı Anahtar	Metal	Metal	1	1.172,00
L51K23HUM111*	Metal Halka	Metal	Metal	1	969,00
L51K23HUM112*	Metal Halka, Resetli	Metal	Metal	1	1.301,00

L51K23HUM111, L51K23HUM112 kodlu halatlı switchlerimizde maksimum kullanılacak halat boyunun 12 metredir.



L52K23HUM111



L52K23HUM112

### L52 Serisi, Metal Gövde, Yavaş Hareketli, IP 65

Ürün Kodu	Uç Eleman Tipi	Duyar Blok Konstrüksiyonu	Uç Eleman Malzeme	Kutu Adedi	Birim Fiyatı (TL)
L52K23LUM320*	Düz ve Kıvrık Anahtar	Metal	Metal	1	1.216,00
L52K23LUM321*	Kıvrık Anahtar	Metal	Metal	1	1.216,00
L52K23LUM322*	Düz Anahtar	Metal	Metal	1	1.154,00
L52K23LUM323*	Toleranslı Anahtar	Metal	Metal	1	1.235,00
L52K23LUM324*	Toleranslı Anahtar	Metal	Metal	1	1.367,00
L52K23HUM111*	Metal Halka	Metal	Metal	1	1.164,00
L52K23HUM112*	Metal Halka, Resetli	Metal	Metal	1	1.496,00

\* Pozitif açma özellikli ⚡

L52K23HUM111, L52K23HUM112 kodlu halatlı switchlerimizde maksimum kullanılacak halat boyunun 12 metredir.

\* Pozitif açma özellikli

Not:K25 (2NK+1NA) VE K27 (2NA+1NK) istenirse ürünün birim fiyatına 170,00TL eklenir.



CEKPB



CEKPB

### Çift El Kontrol Paneli

Ürün Kodu	Açıklama	Renk	Ayak	Birim Fiyatı (TL)
CEKP1	2 Yan, 1 Orta Delikli	●		25.000,00
CEKP3	2 Yan, 3 Orta Delikli	●		25.400,00
CEKP3G	2 Yan, 3 Orta Delikli, Gri	●		25.400,00
CEKP5	2 Yan, 5 Orta Delikli	●		26.000,00
CEKPA	2 Yan, 1 Orta Delikli	●	✓	34.430,00
CEKPB	1 adet CM200E (orta), 2 adet CM100MY (2 yan)	●		26.710,00
CEKPAB	1 adet CM200E (orta), 2 adet CM100MY (2 yan)	●	✓	35.740,00

Ürün Kodu	Aksesuar	Birim Fiyatı (TL)
CEKA	Çift El Kontrol Paneli İçin Ayak	9.030,00



EMES®



## VİNÇ GRUBU ÜRÜNLER

## Vinç Kumanda Kutuları



PVK2E



PVK4E



PVK6E



PVK8E

### PVK Serisi IP 65

Ürün Kodu	Göz Sayısı	Hız	Kutu Adedi	Birim Fiyatı (TL)
PVK2E	2	Tek Hızlı	1	1.113,00
PVK2X	2	Boş	1	563,00
PVK3E	3	Tek Hızlı	1	1.480,00
PVK3X	2	Boş	1	621,00
PVK4E	4	Tek Hızlı	1	1.721,00
PVK4X	4	Boş	1	621,00
PVK5E	5	Tek Hızlı	1	2.107,00
PVK6E	6	Tek Hızlı	1	2.348,00
PVK6X	6	Boş	1	698,00
PVK7E	7	Tek Hızlı	1	3.019,00
PVK8E	8	Tek Hızlı	1	3.260,00



PV3E30B4



PV5T144



PV7E30B444



PV9E30B4444



PV9AC20C4444



PV9E30B222AA20

### PV Serisi IP 65

Ürün Kodu	Göz Sayısı	1. Göz	Kontakt	Hız	Kutu Adedi	Birim Fiyatı (TL)
PV2Z2	2	1.Delik Kapalı		Tek Hızlı	1	1.375,00
PV2Z4	2	1.Delik Kapalı		Çift Hızlı	1	1.581,00
PV2ZX	2	1.Delik Kapalı		Boş	1	698,00
PV3AC20A2	3	Anahtarlı	1NO	Tek Hızlı	1	2.013,00
PV3AC20B2	3	Anahtarlı	1NC	Tek Hızlı	1	1.954,00
PV3E30B2	3	Acil Stoplu	1NC	Tek Hızlı	1	1.711,00
PV3E30B3	3	Acil Stoplu	1NC	Tek Hızlı	1	1.711,00
PV3E30B4	3	Acil Stoplu	1NC	Çift Hızlı	1	1.917,00
PV3E30E2	3	Acil Stoplu	2NC	Tek Hızlı	1	1.803,00
PV3E30E4	3	Acil Stoplu	2NC	Çift Hızlı	1	2.009,00
PV3T12	3	Körtapalı		Tek Hızlı	1	1.409,00
PV3T14	3	Körtapalı		Çift Hızlı	1	1.615,00
PV3T1X	3	Körtapalı		Boş	1	744,00
PV3X	3			Boş	1	710,00
PV4Z22	4	1.Delik Kapalı		Tek Hızlı	1	2.104,00
PV4Z42	4	1.Delik Kapalı		Çift Tek Hızlı	1	2.310,00
PV4Z44	4	1.Delik Kapalı		Çift Hızlı	1	2.516,00
PV4ZX	4	1.Delik Kapalı		Boş	1	774,00
PV5AA20C24	5	Anahtarlı	1NC+1NO	Tek-Çift Hızlı	1	2.981,00
PV5AC20A22	5	Anahtarlı	1NO	Tek Hızlı	1	2.742,00
PV5AC20B22	5	Anahtarlı	1NC	Tek Hızlı	1	2.742,00
PV5E30B22	5	Acil Stoplu	1NC	Tek Hızlı	1	2.440,00
PV5E30B2AC20	5	Anahtarlı	1NC	Tek Hızlı	1	2.447,00
PV5E30B33	5	Acil Stoplu	1NC	Tek Hızlı (2NA)	1	2.440,00
PV5E30B42	5	Acil Stoplu	1NC	Çift-Tek Hızlı	1	2.646,00
PV5E30B44	5	Acil Stoplu	1NC	Çift Hızlı	1	2.852,00
PV5E30B4A20	5	Anahtarlı	1NC	Çift Hızlı	1	2.594,00
PV5E30E22	5	Acil Stoplu	2NC	Tek Hızlı	1	2.532,00
PV5E30E44	5	Acil Stoplu	2NC	Çift Hızlı	1	2.944,00
PV5E40B22	5	Acil Stoplu	1NC	Tek Hızlı	1	2.440,00
PV5E40C22	5	Acil Stoplu	1NC+1NO	Tek Hızlı	1	2.532,00
PV5T122	4	Körtapalı		Tek Hızlı	1	2.138,00
PV5T142	5	Körtapalı		Tek-Çift Hızlı	1	2.344,00
PV5T144	5	Körtapalı		Çift Hızlı	1	2.550,00
PV5X	5			Boş	1	774,00
PV6Z222	6	1.Delik Kapalı		Tek Hızlı	1	2.904,00
PV6Z444	6	1.Delik Kapalı		Çift Hızlı	1	3.522,00
PV6ZX	6	1.Delik Kapalı		Boş	1	909,00
PV7AA20C222	7	Anahtarlı	1NC+1NO	Tek Hızlı	1	3.634,00
PV7AC20A222	7	Anahtarlı	1NO	Tek Hızlı	1	3.483,00
PV7AC20A444	7	Anahtarlı	1NO	Çift Hızlı	1	4.160,00
PV7AC20B222	7	Anahtarlı	1NC	Tek Hızlı	1	3.483,00
PV7AC20B444	7	Anahtarlı	1NC	Çift Hızlı	1	4.160,00

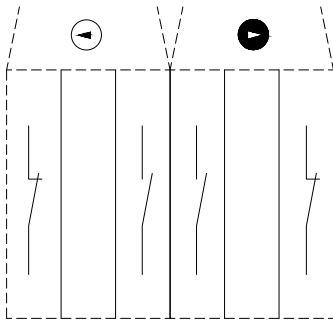

PV TEK HIZ

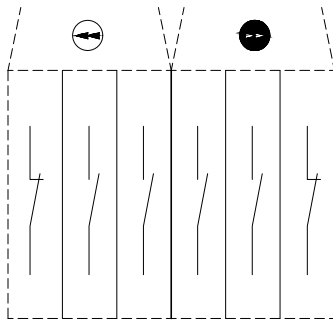

PV ÇİFT HIZ

## PV Serisi IP 65

Ürün Kodu	Göz Sayısı	1. Göz	Kontakt	Hız	Kutu Adedi	Birim Fiyatı (TL)
PV7E30B222	7	Acil Stoplu	1NC	Tek Hızlı	1	3.240,00
PV7E30E222	7	Acil Stoplu	1NC+1NC	Tek Hızlı	1	3.332,00
PV7E30B22AC20	7	Anahtarlı	1NC	Tek Hızlı	1	3.188,00
PV7E30B333	7	Acil Stoplu	1NC	Tek Hızlı	1	3.240,00
PV7E30B422	7	Acil Stoplu	1NC	Tek Hızlı	1	3.446,00
PV7E30B444	7	Acil Stoplu	1NC	Çift Hızlı	1	3.858,00
PV7E30B44AC20	7	Anahtarlı	1NC	Çift Hızlı	1	3.600,00
PV7E30C422	7	Acil Stoplu	1NC+1NO	Tek Hızlı	1	3.538,00
PV7E40B222	7	Acil Stoplu	1NC	Tek Hızlı	1	3.240,00
PV7E40B22AC20	7	Anahtarlı	1NC	Tek Hızlı	1	3.188,00
PV7E40B444	7	Acil Stoplu	1NC	Çift Hızlı	1	3.858,00
PV7EA30B222	7	Acil Stoplu	1NC	Tek Hızlı	1	3.574,00
PV7EA30B444	7	Acil Stoplu	1NC	Çift Hızlı	1	4.192,00
PV7T1222	7	Körtapalı		Tek Hızlı	1	2.938,00
PV7T1444	6	Körtapalı		Çift Hızlı	1	3.556,00
PV7T1X	7	Körtapalı		Boş	1	943,00
PV7X	7			Boş	1	909,00
PV8E30B444S30	8	Seçicili	1NC	Çift Hızlı	1	4.282,00
PV8Z2222	8	1.Delik Kapalı		Tek Hızlı	1	3.630,00
PV8Z4444	8	1.Delik Kapalı		Çift Hızlı	1	4.454,00
PV8ZX	8	1.Delik Kapalı		Boş	1	973,00
PV9AC20C4444	9	Anahtarlı	1NC+1NO	Çift Hızlı	1	5.184,00
PV9AC30B4444	9	Anahtarlı	1NC	Çift Hızlı	1	5.184,00
PV9E30B2222	9	Acil Stoplu	1NC	Tek Hızlı	1	3.966,00
PV9E30B222AA20	8	Anahtarlı	1NC	Tek Hızlı	1	3.973,00
PV9E30B222AC20	9	Anahtarlı	1NC	Tek Hızlı	1	3.973,00
PV9E30B4444	9	Acil Stoplu	1NC	Çift Hızlı	1	4.790,00
PV9E30B444AA20	9	Anahtarlı	1NC	Çift Hızlı	1	4.591,00
PV9E30B444AC20	9	Anahtarlı	1NC	Çift Hızlı	1	4.532,00
PV9E30E2222	9	Acil Stoplu	2NC	Tek Hızlı	1	4.058,00
PV9E30E4444	9	Acil Stoplu	2NC	Çift Hızlı	1	4.882,00
PV9E40B222AC20	9	Anahtarlı	1NC	Tek Hızlı	1	3.914,00
PV9E40B4444	9	Acil Stoplu	1NC	Çift Hızlı	1	4.790,00
PV9E40B444AC20	9	Anahtarlı	1NC	Çift Hızlı	1	4.532,00
PV9EA30B2222	9	Anahtarlı, Acil Stoplu	1NC	Tek Hızlı	1	4.300,00
PV9EA30B4444	9	Anahtarlı, Acil Stoplu	1NC	Çift Hızlı	1	5.124,00
PV9T12222	9	Körtapalı		Tek Hızlı	1	3.664,00
PV9T14444	9	Körtapalı		Çift Hızlı	1	4.488,00
PV9T1X	9	Körtapalı		Boş	1	1.004,00
PV9X	9			Boş	1	970,00



PVCHBD



PVCHSD



PVTHBD



PVTHSD

## PV Serisi Yedekleri

Ürün Kodu	Tip	Hız	Renk	Kutu Adedi	Birim Fiyatı (TL)
PVB1	Start Kontakt Blok	-	●	20	96,00
PVB2	Stop Kontakt Blok	-	●	20	96,00
PVCHBD	Buton	Çift Hızlı	○	10	102,00
PVCHSD	Buton	Çift Hızlı	●	10	102,00
PVTHBD	Buton	Tek Hızlı	○	10	95,00
PVTHSD	Buton	Tek Hızlı	●	10	95,00
PVA	Adaptör			1	91,00
CP200EK30	Kısa Çevirmeli Acil Stop 1 NK (30 mm)		●	10	336,00

## Çapraz Sınır Şalter, Metal Gövde, IP 65



CSM10



CSM02

Ürün Kodu	Tip	Özellik	Kol Uzunluğu	Kutu Adedi	Birim Fiyatı (TL)
CSM02	180°	1 ileri, 1 geri kademe	200 mm	1	3.159,00
CSM023	180°	1 ileri, 1 geri kademe	300 mm	1	3.159,00
CSM04	360°	2 ileri, 2 geri kademe	200 mm	1	3.166,00
CSM043	360°	2 ileri, 2 geri kademe	300 mm	1	3.166,00
CSM10	360°	Sonsuz Döner	200 mm	1	3.165,00
CSM103	360°	Sonsuz Döner	300 mm	1	3.165,00

### CSM02

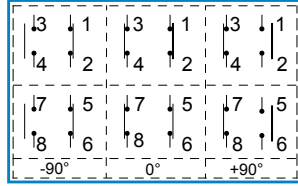

### CSM04

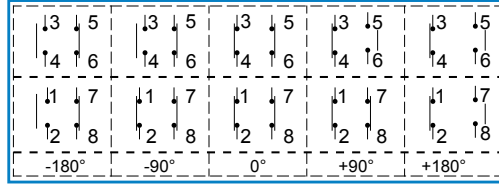

### CSM10

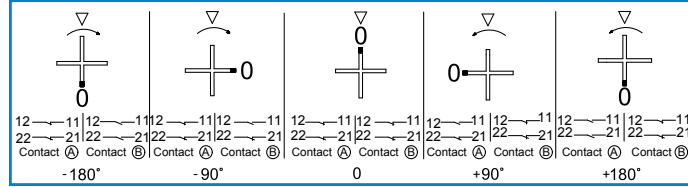

## Tur Sivici, IP67



VT2075



VT4075

Ürün Kodu	Sivici Sayısı	Açı	Kontak	Kutu Adedi	Birim Fiyatı (TL)
VT2***	2	20°	2*CO	1	2.530,00
VT3***	3	20°	3*CO	1	3.050,00
VT4***	4	20°	4*CO	1	3.610,00
VT2***D	2	60°	2*CO	1	2.530,00
VT3***D	3	60°	3*CO	1	3.050,00
VT4***D	4	60°	4*CO	1	3.610,00

Not: Tur oranları 1/25, 1/50, 1/75, 1/100, 1/150, 1/200, 1/300'dür.  
Tur oranı için \*\*\* yıldız yerine, tur oranı 3 hane olarak ifade edilmektedir.  
Örnek: VT2050 → 2 sivici sayısını, 050 tur oranını belli eder.

## Tur Sivici Aksesuarları



VTKAPLİN

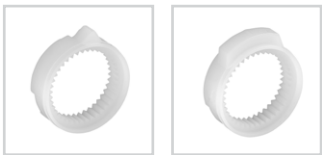

VTKAMA

VTKAMD

Ürün Kodu	Açı	Birim Fiyatı (TL)
VTKAMA	20°	10,00
VTKAMD	60°	10,00
VTKAPLİN		300,00



**EMES**<sup>®</sup>



## ASANSÖR GRUBU ÜRÜNLERİ



PARK4SB



PA3311



PA4411



PA4412



PA6601



PA1E40K



PA1BOS



PA4401



PA5503



PA8801

## Asansör Revizyon Kutuları

Ürün Kodu	Göz Sayısı	Özellik	Kutu Rengi	Kutu Adedi	Birim Fiyatı (TL)
PA1111	1	B100AA21	Sarı-Siyah		833,00
PA1171	1	MBZS024S + BET60FLASH0	Sarı-Siyah		942,00
PA1172	1	MBZS012S	Sarı-Siyah		507,00
PA1BOS	1	Boş	Sarı-Siyah	1	195,00
PA1E40K	1	CP200E+BET60P	Sarı-Siyah	1	641,00
PA2202	2	CP200EP + EPREU1H	Sarı-Siyah		792,00
PA2211	2	B100DHL+B200EE	Sarı-Siyah		715,00
PA2BOS	2	Boş	Sarı-Gri	1	250,00
PA2BOSP	2	Boş (1x22 mm+1xPano Priz Delikli )	Sarı-Gri		250,00
PA2E40P1	1	B200E + EPREU1M	Sarı-Gri	1	662,00
PA3304	3	B100DHL + CP200EP + EPREU1H + CMUHAFAZA	Sarı-Gri		1.098,00
PA3311	3	B102K20HSLZ + B200E + EPREU1M+BMUHAFAZA	Sarı-Gri	1	1.170,00
PA3312	3	B102K20KY + B200E + EPREU1M	Sarı-Gri		1.143,00
PA3313	3	CP102K20YY + CP200E + EPREU1M	Sarı-Gri		1.262,00
PA3BOS	3	Boş	Sarı-Gri	1	370,00
PA3E40P1	3	B202E + EPREU1M + Kırtapa	Sarı-Gri		816,00
PA4401	4	CP200E + + CP102K20HBOK + PSA020KD340AR	Sarı-Siyah	1	2.227,00
PA4402	4	B200E + BMUHAFAZA + B101DMOO + B606K20HBOK + PSA020KD340AR	Sarı-Siyah		2.154,00
PA4403	4	CP200E + CP100DMOO + CP102K20HBOK + PSA020ZS332AR	Sarı-Siyah	1	2.261,00
PA4404	4	B200E + B101DMOO + B606K20HBOK + PSA020ZS332AR (Rakorlu)	Sarı-Siyah	1	2.416,00
PA4405	4	CP200E + CP100DM + CP101K20HBOK + PSA020ZT332AR (Miknatsli)	Sarı-Siyah	1	2.263,00
PA4406	4	CP200EP + CP101DBOD + CP101DHOD + PSA020ZS332AR + CMUHAFAZA (Rakorlu)	Sarı-Siyah	1	2.229,00
PA4407	4	CP200EE + CP101DMOO + CP101K20HB + PSA020ZT332AR + CMUHAFAZA (Miknatsli)	Sarı-Siyah		2.225,00
PA4409	4	CP200EP + CP100DMOO + CP808K20HBOK + PSA020ZA332AR	Sarı-Siyah		2.454,00
PA4411	4	CP200E + CP100DY + CP101S20 + EPREU1M	Sarı-Siyah	1	1.422,00
PA4412	4	B200E + B100DHL + B100DSZ + EPREU1M	Sarı-Siyah	1	1.154,00
PA4443	4	CP200EP + CP101K20SMZO + CP808K20HBOK + PSA020ZS332AR	Sarı-Siyah	1	2.637,00
PA4444	4	CP102EP + CP808K20HBOK + CP102K20SMZO + PSA020ZS332AR + CMUHAFAZA	Sarı-Siyah		2.688,00
PA4445	4	CP200EP + CMUHAFAZA + CP101DBOY + CP101DHOY + PSA020ZA332AR	Sarı-Siyah		2.241,00
PA4446	4	CP200EP + CMUHAFAZA + CP808K20HBOK + CP101K20SMZO + PSA020ZA332AR	Sarı-Siyah		2.672,00
PA4BOS	4	Boş (1 gözü pako, 3 gözü buton için)	Sarı-Siyah	1	370,00
PA4BOSO	4	Boş Özel (4 Gözü Buton için)	Sarı-Siyah		370,00
PA5501	5	CP200E + CP101DHOY + CP101DBOY + CMUHAFAZA + MBS024Y + EPREU1M + PSA020KD340AR	Sarı-Siyah	1	2.617,00
PA5502	5	B200EE + B100DBOY + B100DHOY + B101DMOO + B MUHAFAZA + PSA020ZT332AR	Sarı-Siyah		2.345,00
PA5503	5	CP200E + CP101DHOY + CP101DBOY + CP100DY + EPREU1M + PSA020KD340AR	Sarı-Siyah		2.766,00
PA5BOS	5	Boş	Sarı-Siyah	1	485,00
PA6601	6	CP200E + CMUHAFAZA + CP101K20HBOK + CP100DMOO + CP101S30 + CP101S30 + PSA020KD340AR	Sarı-Siyah	1	3.206,00
PA6602	6	CP200E + CP102K20HB + CP100DM + CP101S30 + CP101S30+ PSA020KD340AR	Sarı-Siyah		3.196,00
PA6603	6	CP200EP + CMUHAFAZA + CP601DH + CP100DSZ + CP100DMOO + CP601DB + PSA020ZA332AR	Sarı-Siyah		3.056,00
PA6BOS	6	Boş	Sarı-Siyah	1	555,00
PA8801	8	CP200E + CP101DBOD + CP101DHOD + CP101K20HSLZ + CP100DMOO + CP101S30 + CP101S30 + PSA020KD340AR	Sarı-Siyah	1	3.843,00
PA8811	8	B101DB + B100DHL + B100DH + B100DM + B100DSZ + EPREU1M + PSA020ZA431AR	Sarı-Siyah		2.690,00
PA8BOS	8	Boş	Sarı-Siyah	1	570,00
PA8BOSB	8	Boş Özel (8 Gözü Buton için )	Sarı-Siyah		570,00
PA9971	9	MB100DH + MB100DY + MB100DM + MB102DHOD + MB102DHOD + MB101S20 + MB200EE + EPREU1M + EPRUS1H	Sarı-Siyah		2.248,00
PA9972	9	MB100DH + MB100DY + MB100DM + MB102DHOD + MB102DHOD + MB200S20 + MB200EE + EPREU1M + EPRUS1H	Sarı-Siyah		2.208,00
PA9BOS	9	Boş	Sarı-Siyah	1	665,00
PA9E40P2	9	B102DHOD + B102DHOD + B100DH + B100DM + B100DY + B200EE + B102S20 + EPREU1M + EPRUS1H	Sarı-Siyah	1	2.599,00
PARK4B	3	B102DBOD + B102DBOD + B200EE + TIPASOM	Sarı-Siyah	1	1.374,00
PARK4BDM	4	B100DBOD + B100DBOD + B100DMOO + B200EE	Sarı-Siyah		1.618,00
PARK4BOS	4	Boş	Sarı-Siyah		505,00
PARK4CS1	4	CP100DBOD + CP200EP + CP100DHOD + CP100DM	Sarı-Siyah		1.603,00
PARK4M1	4	CP102DBOD + CP200E + CP102DHOD + S100LK1	Sarı-Siyah		1.574,00
PARK4M2	4	CP101DBOD + CP200E + CP101DHOD + TIPASOM	Sarı-Siyah		1.525,00
PARK4SB	4	B102DBOD + B102DBOD + B200EE + B101S20	Sarı-Siyah	1	1.608,00
PARK4SIB	4	B102DBOD + B102DBOD + B200EE + S100K	Sarı-Siyah		1.423,00

Not: Kutular IP65'dir ancak üzerine takılan en düşük IP'li butonun IP'si kabul edilir.

## Aksesuarlar

Ürün Kodu	Özellik	Malzeme	Birim Fiyatı (TL)
PA4AA	Asansör Kutusu 4'lü asma aparatı	Plastik	65,00
PA8AA	Asansör Kutusu 8'li asma aparatı	Plastik	118,00



Z70



Z71



Z72



Z73



Z7401

## Asansör Sivici

Ürün Kodu	Renk	Tip	Kutu Adedi	Birim Fiyatı (TL)	
Z70	Siyah	Fiş	16	107,00	
Z71	Siyah	Priz-Tek Giriş	16	152,00	
Z72	Siyah	Priz-Çift Giriş	16	152,00	
Z73	Siyah	Fiş	16	107,00	
Z7401	Montaj Vidası M4*11,5 mm	Şeffaf -Siyah	Priz-Tek Giriş	10	134,00



L5K13MEL123A



L5K23MUM332R

## Sınır Şalterler Grubu

Ürün Kodu	Uç Eleman Tipi	Duyar Blok Konstrüksiyonu	Uç Eleman Malzemesi	Birim Fiyatı (TL)
L5K13MEL123*	Açısal Makara Çift Yön	Plastik	Lastik	722,00
L5K13MEL123A*	Açısal Makara Çift Yön	Plastik	Lastik	772,00
L5K13MEL123R	Açısal Makara Çift Yön, Ayarlanabilir, Resetli	Plastik	Lastik	772,00
L5K23MUM331R*	Doğrusal Makara, Resetli	Plastik	Metal	538,00
L5K23MUM332R*	Doğrusal Makara, Resetli	Plastik	Metal	554,00
L51K13MEL123*	Açısal Makara Çift Yön	Metal	Lastik	1.222,00
L51K13MEL123A*	Açısal Makara Çift Yön	Metal	Lastik	1.272,00
L51K23MUM331R*	Doğrusal Makara, Resetli	Metal	Metal	1.019,00
L51K23MUM332R*	Doğrusal Makara, Resetli	Metal	Metal	1.019,00

\* Pozitif açma özellikli →



PSA010ZL123C



PSA010ZL123C

## ByPass Pako Şalterler

Ürün Kodu	Anma Termik Akımı (A)	Açıklama	Kullanıldığı Yer	Devre Şeması	Birim Fiyatı (TL)
PSA010ZL123S	10A	48*48 mm çerçevesiz standard tutamak	-		672,00
PSA010ZL123C	10A	Çerçevesiz PSMK takılı	-		730,00
PSA010ZL123AR	10A	Çerçevesiz Kutuya uygun tutamaklı	-		672,00
PSA010ZR221S	10A	48*48 mm çerçevesiz standard tutamak	-		563,00
PSA010ZR221AR	10A	Çerçevesiz Kutuya uygun tutamaklı	-		563,00
PSA020KD340AR	20A	Çerçevesiz Kutuya uygun tutamaklı	PA4401, PA4402, PA5501, PA6601, PA8801		911,00
PSA020ZA431AR	20A	Çerçevesiz Kutuya uygun tutamaklı	PA8811		594,00
PSA020ZT332AR	20A	Çerçevesiz Kutuya uygun tutamaklı	PA4405		873,00
PSA020ZS332AR	20A	Çerçevesiz Kutuya uygun tutamaklı	PA4403, PA4404, PA4443		800,00



PSMK



PSMK

## Aksesuarlar

Ürün Kodu	Tip	Kutu Adedi	Birim Fiyatı (TL)
PSMK	10-25 A arası Tutamak Koruma Kapağı	Plastik	110,00



**EMES**<sup>®</sup>

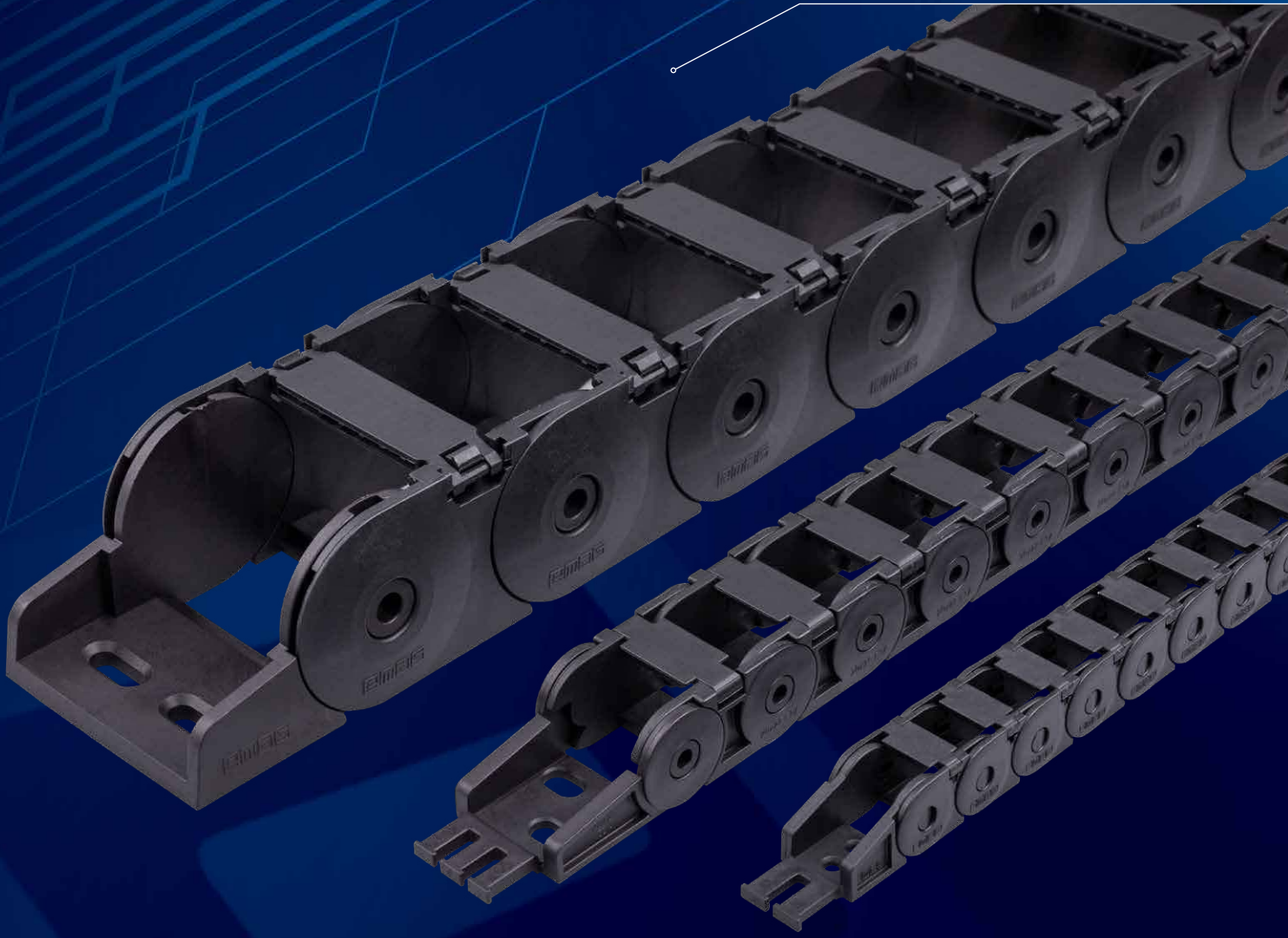

## HAREKETLİ KABLO TAŞIMA KANALI

Ürün Kodu	Malzeme	Yükseklik İçi Ölçüsü	Genişlik İçi Ölçüsü	Bükülme Yarı Çapı (Radüs)	Tip	Kutu Adedi	1 Metrelik Birim Fiyatı (TL)
HKP015015R1A	Plastik	15 mm	15 mm	25 mm	Açık	1 x 1 m	1.082,00
HKP020025R3A	Plastik	20 mm	25 mm	40 mm	Açık	1 x 1 m	829,00
HKP040060R5A	Plastik	40 mm	60 mm	100 mm	Açık	1 x 1 m	1.307,00



HKP015015R1A



HKP020025R3A



HKP040060R5A

Ürün Kodu	Malzeme	Yükseklik İçi Ölçüsü	Genişlik İçi Ölçüsü	Özellik	Kutu Adedi	Birim Fiyatı (TL)
HKP015015ZDA	Plastik	15 mm	15 mm	Bağlantı İç	10	21,00
HKP015015ZEA	Plastik	15 mm	15 mm	Bağlantı Dış	10	21,00
HKP015015ZKA	Plastik	15 mm	15 mm	Üst Kapak	100	10,00
HKP020025ZDA	Plastik	20 mm	25 mm	Bağlantı İç	10	29,00
HKP020025ZEA	Plastik	20 mm	25 mm	Bağlantı Dış	10	29,00
HKP020025ZKA	Plastik	20 mm	25 mm	Üst Kapak	100	11,00
HKP040060ZDA	Plastik	40 mm	60 mm	Bağlantı İç	1	69,00
HKP040060ZEA	Plastik	40 mm	60 mm	Bağlantı Dış	1	69,00
HKP040060ZKA	Plastik	40 mm	60 mm	Üst Kapak	20	19,00
HKP040060ZSA	Plastik	40 mm	-	Seperatör	20	19,00



HKP015015ZDA



HKP015015ZEA



HKP015015ZKA



HKP020025ZDA



HKP020025ZEA



HKP020025ZKA



HKP040060ZDA



HKP040060ZEA



HKP040060ZKA



HKP040060ZSA

## BÜKÜLME YARIÇAPI (RADÜS)

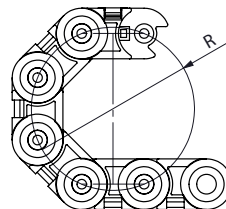

R1	25 mm
R2	35 mm
R3	40 mm
R4	75 mm
R5	100 mm

R6	125 mm
R7	150 mm
R8	200 mm
R9	250 mm

## B Serisi Kumanda Butonları Seçim Tablosu

Seri	Kontakt Blok Kombinasyonu	Buton Tipi	Renk	Yazı
<b>B</b>	<b>1</b> <b>K</b> <b>2</b>	<b>D</b>	<b>K</b>	<b>1</b>

Seri	Kontakt Blok Tipi	Kontakt Blok Tipi	Buton Rengi
<b>B</b>	<b>1</b> Start - Butonluk	<b>0</b> Boş	<b>B</b> Beyaz
	<b>2</b> Stop - Butonluk	<b>1</b> Start - Butonluk	<b>K</b> Kırmızı
		<b>2</b> Stop - Butonluk	<b>M</b> Mavi
			<b>S</b> Sarı
			<b>Y</b> Yeşil
			<b>H</b> Siyah Mat

İşık Bloğu Tipi	Yaylı Tip Butonlar	Buton Rengi
<b>0</b> Boş	<b>D</b> Düz	<b>B</b> Beyaz
<b>B</b> 100-230 V AC/DC Beyaz LED'li	<b>F</b> Kalıcı	<b>K</b> Kırmızı
<b>K</b> 100-230 V AC/DC Kırmızı LED'li	<b>H</b> Çıkık	<b>M</b> Mavi
<b>M</b> 100-230 V AC/DC Mavi LED'li	<b>M</b> Mantar Ø 40 mm	<b>S</b> Sarı
<b>S</b> 100-230 V AC/DC Sarı LED'li	<b>Anahtarlı Tip Butonlar</b>	<b>Y</b> Yeşil
<b>Y</b> 100-230 V AC/DC Yeşil LED'li	<b>AA20</b> 2 Pozisyonlu, kalıcı (0-1) ↕	<b>H</b> Siyah Mat
<b>5</b> 12-30 V AC/DC Beyaz LED'li	<b>AA21</b> 2 Pozisyonlu, dönüşlü (0-1) ↕	
<b>6</b> 12-30 V AC/DC Kırmızı LED'li	<b>AA30</b> 3 Pozisyonlu, kalıcı (II-0-I) ↕	
<b>7</b> 12-30 V AC/DC Mavi LED'li	<b>AA31</b> 3 Pozisyonlu, tek dönüşlü (II-0-I) ↕	
<b>8</b> 12-30 V AC/DC Sarı LED'li	<b>AA32</b> 3 Pozisyonlu, çift dönüşlü (II-0-I) ↕	
<b>9</b> 12-30 V AC/DC Yeşil LED'li	<b>AC20</b> 2 Pozisyonlu, kalıcı (II-0-I) ↕	
<b>Q</b> 48 V AC/DC Beyaz LED'li	<b>AC30</b> 3 Pozisyonlu, kalıcı (II-0-I) ↕	
<b>X</b> 48 V AC/DC Kırmızı LED'li		
<b>V</b> 48 V AC/DC Mavi LED'li		
<b>W</b> 48 V AC/DC Sarı LED'li		
<b>Z</b> 48 V AC/DC Yeşil LED'li		
<b>C</b> 110 V AC/DC Beyaz LED'li		
<b>D</b> 110 V AC/DC Kırmızı LED'li		
<b>E</b> 110 V AC/DC Mavi LED'li		
<b>F</b> 110 V AC/DC Sarı LED'li		
<b>G</b> 110 V AC/DC Yeşil LED'li		
<b>3*</b> Işıklı Blok - Ba9S Neon Ampule Uygun Duyulu		

Seçici Tip Butonlar	Acil Stop Butonları	Çiftli Butonlar
<b>S20</b> 2 Pozisyonlu, Kalıcı (0-I), 60° ↕	<b>E30</b> Ø 30 mm, Çevirmeli	<b>K20</b> Çiftli, Düz
<b>S21</b> 2 Pozisyonlu, Dönüşlü (0-I), 60° ↕	<b>E</b> Ø 40 mm, Çevirmeli	<b>K21</b> Çiftli, 1 Çıkık
<b>S30</b> 3 Pozisyonlu, Kalıcı (II-0-I), 60° ↕	<b>EE</b> Ø 40 mm, Etiketli, Çevirmeli	<b>K22</b> Çiftli, 2 Çıkık
<b>S31</b> 3 Pozisyonlu, Tek Dönüşlü (II-0-I), 60° ↕	<b>E60</b> Ø 60 mm, Çevirmeli	<b>B20</b> Büyük Çiftli Düz
<b>S32</b> 3 Pozisyonlu, Çift Dönüşlü (II-0-I), 60° ↕	<b>EG</b> Ø 40 mm Pozisyon Göstergeli, Çevirmeli	<b>B30</b> Üçüz Buton Bir Çıkık Stop
<b>SL20</b> 2 Pozisyonlu, Işıklı Kalıcı (0-I) ↕		<b>X</b> Sinyal
<b>SL21</b> 2 Pozisyonlu, Işıklı Dönüşlü (0-I) ↕		
<b>SL30</b> 3 Pozisyonlu, Işıklı Kalıcı (II-0-I) ↕		
<b>SL31</b> 3 Pozisyonlu, Işıklı Tek Dönüşlü (II-0-I) ↕		
<b>SL32</b> 3 Pozisyonlu, Işıklı Çift Dönüşlü (II-0-I) ↕		
<b>T20</b> 2 Pozisyonlu, Kalıcı (0-I), 90° ↕		
<b>T21</b> 2 Pozisyonlu, Dönüşlü (0-I), 90° ↕		
<b>R20</b> 2 Pozisyonlu, Kalıcı (0-I), 45° ↕		
<b>R21</b> 2 Pozisyonlu, Dönüşlü (0-I), 45° ↕		
<b>C</b> Mandallı Buton		

\* Sadece B Serisi Kumanda Butonları İçin

Örnek:
B1K2DK → Örnek olarak B serisi, start-stop, 100-230 V AC/DC kırmızı LED'li, kırmızı renkli, düz, yuvarlak yaylı buton seçilmiştir.

## C Serisi Kumanda Butonları Seçim Tablosu

Seri	Kontakt Blok Kombinasyonu	Buton Tipi	Renk	Yazı
<b>CM</b>	<b>1 K 2</b>	<b>D</b>	<b>K</b>	<b>1</b>

<b>CP</b>	CP Plastik Serisi Ø 22 mm Kumanda Butonu
<b>CM</b>	CM Metal Serisi Ø 22 mm Kumanda Butonu

Buton Rengi	Buton Rengi
<b>B</b>	Beyaz
<b>K</b>	Kırmızı
<b>M</b>	Mavi
<b>S</b>	Sarı
<b>Y</b>	Yeşil
<b>H</b>	Siyah Mat

Yaylı Tip Butonlar	Anahtarlı Tip Butonlar	Seçici Tip Butonlar	Joyistik Tip Butonlar	Acil Stop Butonları (Sadece CP Plastik Serisi İçin)	Çiftli Butonlar
<b>D</b> Düz	<b>AA20</b> 2 Pozisyonlu, kalıcı (0-I) ↕	<b>S20</b> 2 Pozisyonlu, Kalıcı (0-I), 60° ↙	<b>DJ20</b> 2 Pozisyonlu, Kalıcı	<b>E30</b> Ø 30 mm, Çevirmeli*	<b>K20</b> Düz
<b>F</b> Kalıcı	<b>AA21</b> 2 Pozisyonlu, dönüşlü (0-I) ↕↔	<b>S21</b> 2 Pozisyonlu, Dönüşlü (0-I), 60° ↗	<b>DJ21</b> 2 Pozisyonlu, Dönüşlü	<b>EK30</b> Ø 30 mm, Kısa, Çevirmeli*	<b>K21</b> 1 Çıkık
<b>M</b> Mantar Ø 40 mm	<b>AA30</b> 3 Pozisyonlu, kalıcı (II-0-I) ↕	<b>S30</b> 3 Pozisyonlu, Kalıcı (II-0-I), 60° ↘	<b>DJ40</b> 4 Pozisyonlu, Kalıcı	<b>EA30</b> Ø 30 mm, Anahtarlı, Çevirmeli*	<b>X</b> Sinyal
<b>H</b> Çıkık	<b>AA31</b> 3 Pozisyonlu, tek dönüşlü (II-0-I) ↕↔	<b>S31</b> 3 Pozisyonlu, Tek Dönüşlü (II-0-I), 60° ↗↘	<b>DJ41</b> 4 Pozisyonlu, Dönüşlü	<b>ES30</b> Ø 30 mm, Sinyalli, Çevirmeli*	
	<b>AA32</b> 3 Pozisyonlu, çift dönüşlü (II-0-I) ↕↔↔	<b>S32</b> 3 Pozisyonlu, Çift Dönüşlü (II-0-I), 60° ↗↘↔		<b>ECN30</b> Ø 30 mm, Çekmeli*	
	<b>AC20</b> 2 Pozisyonlu, kalıcı (II-0-I) ↕↔			<b>ECS30</b> Ø 30 mm, Sinyalli, Çekmeli*	
	<b>AC30</b> 3 Pozisyonlu, kalıcı (II-0-I) ↕↔↔			<b>E</b> Ø 40 mm, Çevirmeli	
	Ω Anahtarın çıkarılabildiği pozisyon			<b>EC</b> Ø 40 mm, Çekmeli	
				<b>EE</b> Ø 40 mm, Çevirmeli, Etiketli	
				<b>EP</b> Ø 40 mm, Pencereci, Çekmeli	
				* Ani Kilitlemeli	

Yazı	Yazı
<b>0</b>	0
<b>10</b>	I-0
<b>1</b>	I
<b>2</b>	II
<b>12</b>	I-II
<b>L</b>	LIGHT
<b>OD</b>	OK
<b>OY</b>	OK
<b>OK</b>	OK
<b>OO</b>	OK
<b>S</b>	Siren İşareti
<b>Z</b>	Zil İşareti

Işık Bloğu Tipi	Işık Bloğu Tipi
<b>0</b> Boş	<b>0</b> Boş
<b>1</b> Start - Butonluk	<b>B</b> 100-230 V AC/DC Beyaz LED'li
<b>2</b> Stop - Butonluk	<b>K</b> 100-230 V AC/DC Kırmızı LED'li
<b>3</b> Yanyana Start - Start	<b>M</b> 100-230 V AC/DC Mavi LED'li
<b>4</b> Yanyana Start - Stop	<b>S</b> 100-230 V AC/DC Sarı LED'li
<b>5</b> Yanyana Stop - Stop	<b>Y</b> 100-230 V AC/DC Yeşil LED'li
<b>6</b> Start - Start Düşey	<b>5</b> 12-30 V AC/DC Beyaz LED'li
<b>7</b> Start - Stop Düşey	<b>6</b> 12-30 V AC/DC Kırmızı LED'li
<b>8</b> Stop - Stop Düşey	<b>7</b> 12-30 V AC/DC Mavi LED'li
<b>9</b> Start - Stop Tek Kontakta	<b>8</b> 12-30 V AC/DC Sarı LED'li
	<b>9</b> 12-30 V AC/DC Yeşil LED'li
	<b>Q</b> 48 V AC/DC Beyaz LED'li
	<b>X</b> 48 V AC/DC Kırmızı LED'li
	<b>V</b> 48 V AC/DC Mavi LED'li
	<b>W</b> 48 V AC/DC Sarı LED'li
	<b>Z</b> 48 V AC/DC Yeşil LED'li
	<b>C</b> 110 V AC/DC Beyaz LED'li
	<b>D</b> 110 V AC/DC Kırmızı LED'li
	<b>E</b> 110 V AC/DC Mavi LED'li
	<b>F</b> 110 V AC/DC Sarı LED'li
	<b>G</b> 110 V AC/DC Yeşil LED'li
	<b>N</b> 220V DC Beyaz LED'li
	<b>O</b> 220V DC Kırmızı LED'li
	<b>P</b> 220V DC Mavi LED'li
	<b>R</b> 220V DC Sarı LED'li
	<b>T</b> 220V DC Yeşil LED'li

**Örnek:** CM1K2DK → Örnek olarak CM metal serisi, start-stop, 100-230 V AC/DC kırmızı LED'li, kırmızı renkli, düz, yuvarlak yaylı buton seçilmiştir.



## D Serisi Kumanda Butonlar Seçim Tablosu

Seri	Kontakt Blok Kombinasyonu			Buton Şekli	Buton Tipi	Renk	
<b>D</b>	<b>1</b>	<b>6</b>	<b>2</b>	<b>D</b>	<b>D</b>	<b>K</b>	
<b>Seri</b> <b>D</b> Serisi Ø 16mm Kumanda Butonu	<b>Buton Şekli</b> <b>0</b> Boş <b>1</b> Start Butonluk <b>2</b> Stop Butonluk			<b>Buton Tipi</b> <b>D</b> Düz <b>M30</b> Mantar Ø 30 mm	<b>Renk</b> <b>K</b> Kırmızı		
<b>Kontakt Blok Tipi</b> <b>0</b> Boş <b>1</b> Start Butonluk <b>2</b> Stop Butonluk	<b>Kontakt Blok Tipi</b> <b>D</b> Dikdörtgen <b>K</b> Kare <b>Y</b> Yuvarlak			<b>Seçici Tip</b> <b>S20</b> 2 Pozisyonlu Kalıcı (0-I) 60° ✓ <b>S21</b> 2 Pozisyonlu Dönüştü (0-I) 60° ↗ <b>S30</b> 3 Pozisyonlu Kalıcı (II-0-I) 60° ✓ <b>S31</b> 3 Pozisyonlu Tek Dönüştü (II-0-I) 60° ↗ <b>S32</b> 3 Pozisyonlu Çift Dönüştü (II-0-I) 60° ↗	<b>Acil Stop Tip</b> <b>E30</b> Ø 30mm Çevirmeli	<b>Sinyal</b> <b>X</b> Sinyal	
<b>Işık Bloğu Tipi</b> <b>0</b> Boş <b>5</b> 12 - 24V AC/DC Beyaz LED'li <b>6</b> 12 - 24V AC/DC Kırmızı LED'li <b>7</b> 12 - 24V AC/DC Mavi LED'li <b>8</b> 12 - 24V AC/DC Sarı LED'li <b>9</b> 12 - 24V AC/DC Yeşil LED'li	<b>Buton Tipi</b> <b>B</b> Beyaz <b>K</b> Kırmızı <b>M</b> Mavi <b>S</b> Sarı <b>Y</b> Yeşil <b>H</b> Siyah						

Örnek: D162DDK → D serisi, start-stop, 12 - 24V AC/DC, kırmızı LED'li, kırmızı renkli, Dikdörtgen, Düz, buton seçilmiştir.

# MB Serisi Monoblok Kumanda Butonlar Seçim Tablosu

Seri	Kontakt Blok Kombinasyonu			Buton Tipi	Renk	Yazı		
<b>MB</b>	<b>1</b>	<b>0</b>	<b>2</b>	<b>D</b>	<b>K</b>	<b>1</b>		
<b>Seri</b> <b>MB</b> Serisi Monoblok Ø 22mm Kumanda Butonu	<b>Kontakt Blok Tipi</b> <b>1</b> Start Butonluk <b>2</b> Stop Butonluk			<b>Buton Tipi</b> <b>Yaylı Tip</b> <b>D</b> Düz <b>F</b> Kalıcı <b>H</b> Çıkık <b>M</b> Mantar Ø 40 mm <b>Seçici Tip</b> <b>S20</b> 2 Pozisyonlu Kalıcı (0-I) 60° ✓ <b>S21</b> 2 Pozisyonlu Dönüşlü (0-I) 60° ↗ <b>S30</b> 3 Pozisyonlu Kalıcı (II-0-I) 60° ✓ <b>S31</b> 3 Pozisyonlu Tek Dönüşlü (II-0-I) 60° ↕ <b>S32</b> 3 Pozisyonlu Çift Dönüşlü (II-0-I) 60° ↕ <b>Acil Stop Tip</b> <b>E</b> Ø 40mm Çevirmeli <b>EE</b> Ø 40mm Etiketli Çevirmeli <b>Sinyal</b> <b>X</b> Sinyal	<b>Kontakt Blok Tipi</b> <b>1</b> Start Butonluk <b>2</b> Stop Butonluk	<b>Işık Bloğu Tipi</b> <b>0</b> Boş	<b>Buton Tipi</b> <b>B</b> Beyaz <b>K</b> Kırmızı <b>M</b> Mavi <b>S</b> Sarı <b>Y</b> Yeşil <b>H</b> Siyah	<b>Yazı</b> <b>0</b> 0 Yazılı <b>10</b> I-0 Yazılı <b>1</b> I Yazılı <b>2</b> II Yazılı <b>12</b> I-II Yazılı <b>L</b> LIGHT Yazılı <b>OD</b> OK Dikey Yazılı <b>OY</b> OK Yatay Yazılı <b>OK</b> OK Özel Yazılı <b>OO</b> OK Özel Yazılı <b>S</b> Siren İşareti <b>Z</b> Zil İşareti
<b>Örnek:</b> MB102DK → MB Monoblok serisi, start-stop, kırmızı renkli, Düz Buton seçilmiştir.								

## Sınır Şalterler Seçim Tablosu

Seri	Kutu Tipi	Kontakt Hareketi	Kontakt Tipi	Uç Elemanı Tipi	Duyar Blok Hareketi	Uç Eleman Malzemesi	Tip No	Reset
<b>L</b>	<b>1</b>	<b>K1</b>	<b>3</b>	<b>M</b>	<b>I</b>	<b>P</b>	<b>211</b>	<b>R</b>

<b>L</b> Sınır Şalterler	<b>1</b> Serisi <b>2</b> Serisi <b>3</b> Serisi <b>4</b> Serisi <b>5</b> Serisi <b>51</b> Serisi <b>52</b> Serisi <b>53</b> Serisi <b>54</b> Serisi <b>61</b> Serisi <b>66</b> Serisi <b>67</b> Serisi	<b>K1</b> Ani Hareketli Eş Zamanlı <b>K2</b> Yavaş Hareketli Eş Zamanlı <b>K3</b> Yavaş Hareketli Sıralı	<b>1</b> Start-Start (NA+NA) <b>2</b> Stop-Stop (NK+NK) <b>3</b> Stop-Start (NK+NA) <b>4</b> Start-Stop (NA+NK) <b>5</b> Çift Stop-Start (2NK+NA) <b>6</b> Çift Start - Çift Stop 2 (NK+NA) <b>7</b> Çift Start-Stop (2NA+NK) <b>8</b> Çift Start-Çift Stop 2 (NA+NK) <b>9</b> Stop-Start Bindirmeli	<b>M</b> Makara <b>P</b> Pim <b>S</b> Spiral <b>F</b> Fleksibl Çubuk <b>R</b> Rijit Çubuk <b>L</b> Mentşe <b>H</b> Çekmeli <b>B</b> Döner Uç <b>CPDE</b> 40mm Emniyet	<b>I</b> Açısal Hareket 1 Yön <b>E</b> Açısal Hareket 2 Yön <b>O</b> Açısal Hareket Çok Yön <b>U</b> Doğrusal Hareket	<b>P</b> Plastik <b>M</b> Metal <b>L</b> Lastik <b>F</b> Fiber	<b>111</b> <b>121</b> <b>122</b> <b>123</b> <b>124</b> <b>211</b> <b>311</b> <b>321</b> <b>323</b> <b>324</b> <b>331</b> <b>332</b> <b>411</b> <b>412</b> <b>511</b> <b>621</b> <b>622</b>	<b>Standart</b> <b>R</b> Reset <b>A</b> Ayarlı Kol <b>RA</b> Resetli ve Ayarlı Kol <b>T</b> Kol Ters Takılı <b>Y</b> Kol Yumuşak Yaylı <b>3</b> 3 Metre Kablo
--------------------------	---	--	--	---	--	---	--	---

**Örnek:** L1K13MIP211R → L1 Serisi Ani, Eş Zamanlı Hareketli, Stop-Start (NK+NA) Kontaktı, Makaralı, 211 Tipli Açısal Plastik Uç Elemanlı sınır şalter seçilmiştir.

## Standart Pako

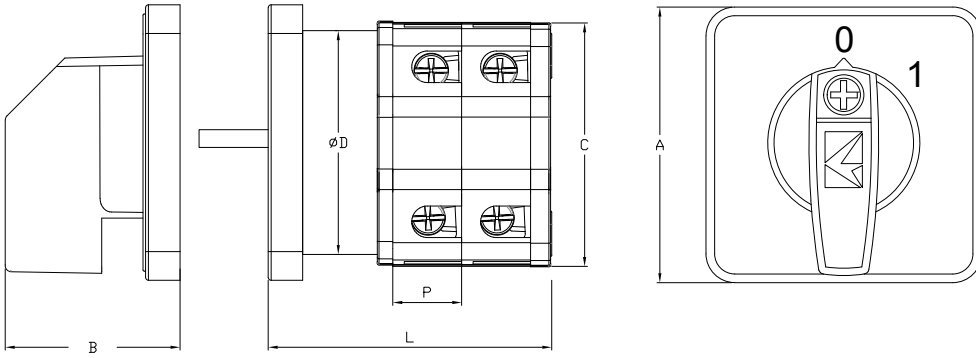

	A	B	C	D
PSA10	48	30,5	42,5	27
PSA16	48	30,5	42,5	27
PSA20	48	30,5	42,5	27
PSA25	48	30,5	42,5	27
PSA32	64	38	55	55
PSA40	64	38	55	55
PSA50	64	38	55	55
PSA63	64	38	55	55
PSA80	85	43	75	75
PSA120	85	43	85	85

## Çabuk Montaj Standart Pako

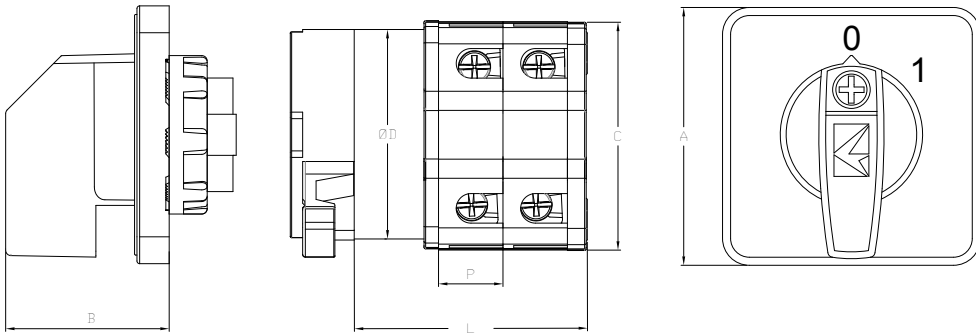

	A	B	C	D
PSA10	48	31	42,5	27
PSA16	48	31	42,5	27
PSA20	48	31	42,5	27
PSA25	48	31	42,5	27
PSA32	64	40	55	55
PSA40	64	40	55	55
PSA50	64	40	55	55
PSA63	64	40	55	55
PSA80	85	45	75	75
PSA120	95	45	85	85

## Bağlantı ve Genel Ölçüler

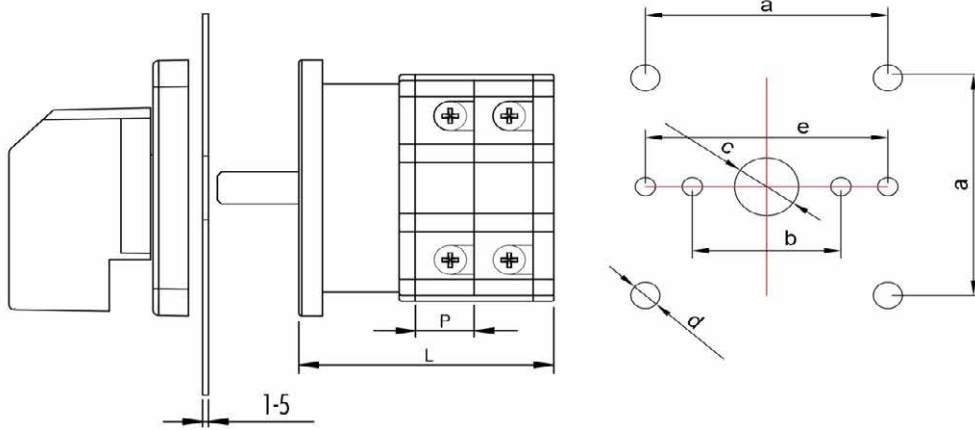

	P	L							
		1	2	3	4	5	6	7	8
PSA10	10	33,2	43,2	53,2	63,2	73,2	83,2	93,2	103,2
PSA16	10	33,2	43,2	53,2	63,2	73,2	83,2	93,2	103,2
PSA20	10	33,2	43,2	53,2	63,2	73,2	83,2	93,2	103,2
PSA25	12	35,2	47,2	59,2	71,2	83,2	95,2	107,2	119,2
PSA32	13	39,2	52,2	65,2	78,2	91,2	104,2	117,2	130,2
PSA40	15	41,2	56,2	71,2	86,2	101,2	116,2	131,2	146,2
PSA50	17,5	43,7	61,2	78,7	96,2	113,7	131,2	148,7	166,2
PSA63	21	47,2	68,2	89,2	110,2	131,2	152,2	173,2	194,2
PSA80	26	63	89	115	141	167	193	219	245
PSA120	30	63	93	123	153	183	213	243	273

	A	B	E	C	D
PSA10	36	30		9,5	4,3
PSA16	36	30		9,5	4,3
PSA20	36	30		9,5	4,3
PSA25	36	30		9,5	4,3
PSA32	48	30	50	10	4,3
PSA40	48	30	50	10	4,3
PSA50	48	30	50	10	4,3
PSA63	48	30	50	10	4,3
PSA80	68	38	50	13	5,2
PSA120	68	38	50	13	5,2



## Pako Şalterlerin Seçim Tablosu

Grup	Terminal Tipi	Nominal Akım	Tip	Kutup / Kademe	Açı	Etiket	Opsiyon
<b>PS</b>	<b>A</b>	<b>010</b>	<b>AK</b>	<b>1</b>	<b>3</b>	<b>1</b>	<b>S</b>
<b>PS</b> Pako Şalterler	<b>A</b> Vidalı <b>B</b> Terminalli <b>C</b> Yay Baskılı	<b>010</b> 10 Amper <b>016</b> 16 Amper <b>020</b> 20 Amper <b>025</b> 25 Amper <b>032</b> 32 Amper <b>040</b> 40 Amper <b>050</b> 50 Amper <b>063</b> 63 Amper <b>080</b> 80 Amper <b>120</b> 120 Amper <b>160</b> 160 Amper <b>200</b> 200 Amper	<b>AK</b> Aç - Kapa <b>KD</b> Kutup Değiştirici <b>KS</b> Kademeli Şalter <b>KT</b> Kademeli Toplamalı <b>MS</b> Motor Şalteri <b>CD</b> Çift Devir <b>OK</b> Ölçü Komutatorü <b>Z*</b> Özel Pako	<b>AK KT MS CD ve KD Şalterlerde</b> <b>1</b> 1 Kutup <b>2</b> 2 Kutup <b>3</b> 3 Kutup <b>4</b> 4 Kutup  <b>KS ve KT Şalterlerde</b> <b>2</b> 2 Kademe <b>3</b> 3 Kademe <b>4</b> 4 Kademe <b>5</b> 5 Kademe <b>6</b> 6 Kademe <b>7</b> 7 Kademe <b>8</b> 8 Kademe <b>9</b> 9 Kademe  <b>Z Şalterlerde</b> <b>Sıra No</b>	<b>1</b> 30° Açılı <b>2</b> 45° Açılı <b>3</b> 60° Açılı <b>4</b> 90° Açılı <b>5</b> 90° Açılı (Yaylı Geri Dönüşlü)	<b>S</b> 48X48 Normal <b>E</b> 48x48 Emniyet Sarı Kırmızı <b>B</b> 64x64 Normal <b>F</b> 64x64 Emniyet <b>AQ</b> Anahtarlı Hızlı Montaj <b>K</b> Tutamaktan Kilit Takılabilen <b>G</b> 48x48 Emniyet Gri Siyah <b>Q</b> Hızlı Montaj 48X48 Normal <b>P</b> Hızlı Montaj 48x48 Emniyet Sarı Kırmızı	<b>1</b> 0 1 <b>2</b> 0 1 2 <b>3</b> 1 2 <b>4</b> 1 0 2  <b>Kademeli Şalterleri</b> <b>2</b> 0 1 2 <b>3</b> 0 1 2 3 <b>4</b> 0 1 2 3 4 <b>5</b> 0 1 2 3 4 5 <b>6</b> 0 1 2 3 4 5 6 <b>7</b> 0 1 2 3 4 5 6 7 <b>8</b> 0 1 2 3 4 5 6 7 8 <b>9</b> 0 1 2 3 4 5 6 7 8 9  <b>Motor Kumanda Şalterleri</b> <b>4</b> 1 0 2 <b>5</b> 0 Y U  <b>Ölçü Komutatorleri</b> <b>1</b> 0 R-N S-N T-N <b>2</b> 0 R-S S-T R-T <b>6</b> 0 1 2 3 <b>4</b> R-T S-T R-S 0 R-N S-N T-N  <b>Özel Pakolar</b> <b>Kuralsız</b>

**Örnek:** PSA032AK131B → PSA Serisi, 32A, 1 kutuplu, 60° dönüşlü, 0-1 açma-kapama Pako şalteri seçilmiştir.

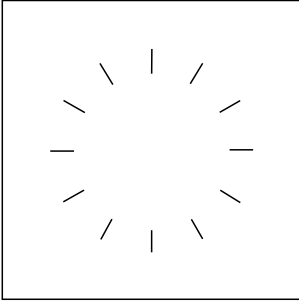
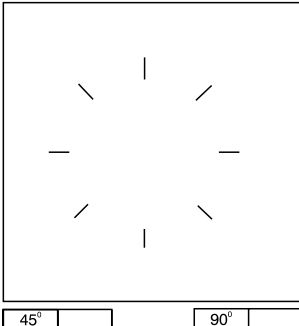
		<b>ÖZEL SİPARİŞ FORMU</b>																																																																																																						
İşletme Gerilimi	V	Şalter Tipi	PS	Montaj Formu	Diyagram No.																																																																																																			
İşletme Akımı	A	Kullanma Kategorisi			Özel Versiyon																																																																																																			
Bağlantı Diyagramı			Bağlantı Diyagramı																																																																																																					
			<table border="1" style="width: 100%; border-collapse: collapse; text-align: center;"> <tr> <td>1</td><td>4</td><td>5</td><td>8</td><td>9</td><td>12</td><td>13</td><td>16</td><td>17</td><td>20</td><td>21</td><td>24</td><td>25</td><td>28</td><td>29</td><td>32</td><td>33</td><td>36</td><td>37</td><td>40</td><td>41</td><td>44</td><td>45</td><td>48</td> </tr> <tr> <td>○</td><td>○</td><td>○</td><td>○</td><td>○</td><td>○</td><td>○</td><td>○</td><td>○</td><td>○</td><td>○</td><td>○</td><td>○</td><td>○</td><td>○</td><td>○</td><td>○</td><td>○</td><td>○</td><td>○</td><td>○</td><td>○</td><td>○</td><td>○</td><td>○</td> </tr> <tr> <td>○</td><td>○</td><td>○</td><td>○</td><td>○</td><td>○</td><td>○</td><td>○</td><td>○</td><td>○</td><td>○</td><td>○</td><td>○</td><td>○</td><td>○</td><td>○</td><td>○</td><td>○</td><td>○</td><td>○</td><td>○</td><td>○</td><td>○</td><td>○</td><td>○</td> </tr> <tr> <td>2</td><td>3</td><td>6</td><td>7</td><td>10</td><td>11</td><td>14</td><td>15</td><td>18</td><td>19</td><td>22</td><td>23</td><td>26</td><td>27</td><td>30</td><td>31</td><td>34</td><td>35</td><td>38</td><td>39</td><td>42</td><td>43</td><td>46</td><td>47</td> </tr> </table>				1	4	5	8	9	12	13	16	17	20	21	24	25	28	29	32	33	36	37	40	41	44	45	48	○	○	○	○	○	○	○	○	○	○	○	○	○	○	○	○	○	○	○	○	○	○	○	○	○	○	○	○	○	○	○	○	○	○	○	○	○	○	○	○	○	○	○	○	○	○	○	○	○	○	2	3	6	7	10	11	14	15	18	19	22	23	26	27	30	31	34	35	38	39	42	43	46	47
1	4	5	8	9	12	13	16	17	20	21	24	25	28	29	32	33	36	37	40	41	44	45	48																																																																																	
○	○	○	○	○	○	○	○	○	○	○	○	○	○	○	○	○	○	○	○	○	○	○	○	○																																																																																
○	○	○	○	○	○	○	○	○	○	○	○	○	○	○	○	○	○	○	○	○	○	○	○	○																																																																																
2	3	6	7	10	11	14	15	18	19	22	23	26	27	30	31	34	35	38	39	42	43	46	47																																																																																	
Devre Pozisyonu Düzenleme Tablosu																																																																																																								
Not:																																																																																																								
		Firma Adı _____ Adres _____ _____ Telefon _____ Faks _____ Bilgi _____																																																																																																						

## Endüstriyel Fişler ve Prizlerin Seçim Tablosu

Seri	Gövde Malzemesi	Kontakt Sayısı	Tipi	Giriş	Kilitleme	Ek Özellik
<b>EB</b>	<b>M</b>	<b>10</b>	<b>FM</b>	<b>4</b>	<b>4</b>	<b>H</b>
<b>EB</b> EB Serisi Endüstriyel Tip Fişler ve Prizler	<b>M</b> Metal <b>P</b> Plastik <b>O</b> Çekirdek	<b>3</b> 3 Kontaktlı (10 Amper) <b>4</b> 4 Kontaktlı (10 Amper) <b>5</b> 5 Kontaktlı (10 Amper) <b>6</b> 6 Kontaktlı (16 Amper) <b>10</b> 10 Kontaktlı (16 Amper) <b>16</b> 16 Kontaktlı (16 Amper) <b>24</b> 24 Kontaktlı (16 Amper) <b>32</b> 32 Kontaktlı (16 Amper) <b>48</b> 48 Kontaktlı (16 Amper) <b>606</b> 6 Kontaktlı (35 Amper) <b>612</b> 12 Kontaktlı (35 Amper) <b>806</b> 4x80 Amper, 2x16 Amper <b>812</b> 8x80 Amper, 4x16 Amper	<b>FU</b> Fiş Uzatma <b>FM</b> Fiş Makina <b>FE</b> Fiş Makine Eğik <b>FD</b> Fiş Duvar <b>PU</b> Priz Uzatma <b>PM</b> Priz Makina <b>PD</b> Priz Duvar <b>PE</b> Priz Eğik <b>CF</b> Çekirdek Fiş <b>CP</b> Çekirdek Priz <b>GU</b> Gövde Boş Uzatma <b>GM</b> Gövde Boş Makina <b>GD</b> Gövde Boş Duvar <b>GE</b> Gövde Boş Eğik	<b>0</b> Yok <b>1</b> Bir Mandallı <b>2</b> İki Mandallı Makaralı <b>4</b> Dört Mandallı, Makaralı <b>6</b> Metal Açmalı (Tek Kol) <b>7</b> Metal Mandallı <b>8</b> Metal Açmalı (Çift Kol)	<b>H</b> Siyah <b>PG21</b> Giriş PG21 <b>PG29</b> Giriş PG29	
				<b>Giriş</b> <b>0</b> Yok <b>1</b> Yandan Girişli <b>2</b> İki Yandan Girişli <b>3</b> Üstten Girişli <b>4</b> Alttan Girişli <b>5</b> Alttan ve Yandan Girişli		

**Örnek:** EBM10FM44 → EB Serisi, Metal, 10 Kontaktlı, alttan girişli, 4 mandal makaralı, kilitlemeli, makina fişi seçilmiştir.

## IF Serisi Çok Fonksiyonlu Işıklı İkazlar Seçim Tablosu

Seri	Ölçü	Tip	Besleme Gerilimi	Buzzer	Bağlantı	Kablo Boyu
<b>IF</b>	<b>5</b>	<b>M</b>	<b>024</b>	<b>X</b>	<b>M03</b>	<b>-1</b>
<b>IF</b> Serisi Çok Fonksiyonlu Işıklı İkaz	<b>3</b> Ø55 mm Çap <b>5</b> Ø55 mm Çap <b>6</b> Ø65 mm Çap	<b>M</b> Çok Fonksiyonlu <b>P</b> PLC Uyumlu <b>R</b> Kırmızı <b>Y</b> Sarı <b>G</b> Yeşil <b>W</b> Beyaz <b>B</b> Mavi <b>T</b> Üç Renk <b>N</b> NPN PLC Uyumlu <b>C</b> Üç Renk	<b>012</b> 012V AC/DC <b>030</b> 12-30V DC <b>024</b> 024V AC/DC <b>110</b> 110V AC <b>220</b> 220V AC	<b>X</b> Buzzersiz <b>W</b> Sese Duyarlı Buzzerlı <b>Z</b> Buzzerlı <b>XR</b> Buzzersiz Döner <b>ZR</b> Buzzerlı Döner <b>M</b> Buzzersiz, Mantar <b>O</b> Buzzersiz, Elmas tip <b>XF</b> Buzzersiz, Flaşlı <b>ZF</b> Buzzerlı, Flaşlı	<b>M01</b> 100mm Plastik Ayak <b>M02</b> 20mm Alüminyum Ayak <b>M03</b> 100mm Alüminyum Ayak <b>M04</b> 500mm Alüminyum Ayak <b>M05</b> 22 mm Somun Bağlantılı <b>M06</b> 200 mm Alüminyum Ayak <b>S30</b> 30 mm Somun Bağlantılı <b>D01</b> Duvar Bağlantısı Metal <b>D02</b> Ayarlanabilir Ayak <b>D40</b> Duvar Bağlantısı Boru İle Montaj Yandan Giriş <b>D41</b> Duvar Bağlantısı Boru İle Montaj Alttan Giriş (Rekorlu) <b>D50</b> Duvar Bağlantısı Ayak İle Montaj Yandan Giriş <b>D51</b> Duvar Bağlantısı Ayak İle Montaj Alttan Giriş (Rekorlu)	<b>-0.6</b> 0.6 Metre Kablo <b>-1</b> 1 Metre Kablo <b>-2</b> 2 Metre Kablo <b>-3</b> 3 Metre Kablo <b>-5</b> 5 Metre Kablo <b>X</b> Konnektörlü
				<b>W</b> Sadece IF6'lar için geçerli <b>Z-XR-ZR</b> Sadece IF5'lar için geçerli		



## IT Serisi Tepe Lambası Işıklı İkazlar Seçim Tablosu

Seri	Ölçü	Renk	Besleme Gerilimi	Tip
<b>IT</b>	<b>120</b>	<b>Y</b>	<b>024</b>	<b>L</b>
<b>IT</b> Serisi Çok Fonksiyonlu Tepe Lambası	<b>120</b> Ø120 mm Çap	<b>R</b> Kırmızı <b>Y</b> Sarı <b>G</b> Yeşil <b>B</b> Mavi	<b>024</b> 024V AC/DC <b>48</b> 48V AC <b>110</b> 110V AC <b>220</b> 220V AC	<b>L</b> LED'li <b>Z</b> LED'li Buzzerli

# QUALITY



liftinstituut



**İSTANBUL****ÇAĞRI ELEKTRİK PROJE TAAH. TURZ.SANAYİ TİC.A.Ş.**

Cumhuriyet Mah. Beykent Sanayi Sitesi No:19-20 Büyükçekmece  
Tel: 0212 872 03 30 Faks: 0212 872 30 57  
web:www.cagrielektrik.com.tr  
info@cagrielektrik.com.tr

**MİRA ELEKTRİK PAZ. SAN. LTD. ŞTİ.**

Mehmet Akif Mahallesi Çetin Cd. No:34/B Ümraniye  
Tel: 0216 365 43 40 Faks: 0216 365 43 60  
web: www.miraelektrik.com.tr

**SANLİTOP ELEKTRİK MALZEMELERİ TİCARET VE SANAYİ A.Ş.**

İkitelli Organize Sanayi Bölgesi Atatürk Bulv. No:50 C İkitelli  
Tel: 0212 549 37 93 Faks: 0212 549 25 81  
Okçu Musa Cd. Emekyemez Mah. No: 44 Karaköy / Beyoğlu  
Tel: 0212 293 95 35 Faks: 0212 293 30 07  
Ferhat Paşa Mah 8.Sokak No:7 Ataşehir  
Tel: 0216 471 15 21/22 Faks: 0216 471 15 23  
web: www.sanlitop.com

**ADAPAZARI****ELPİM ELEKTRİK TİC. ve SAN. A.Ş.**

Erenler Mah. 1201 Sk. No: 12 Erenler  
Tel: 0264 276 00 83 Faks: 0264 275 19 00  
web: www.elpim.com.tr

**KOCAELİ****DRK ELEKTRİK HIRDAVAT SANAYİ VE DIŞ TİC. LTD ŞTİ**

Gaziler Mahallesi İbrahimağa Caddesi No:203/A Gebze  
Tel: 0262 644 09 22 Fax: 0262 644 09 42  
web:www.drkelektrik.com.tr

**ESKİŞEHİR****KIRAÇ ELEKTRİK İNŞAAT SANAYİ VE TİCARET LTD. ŞTİ.**

Organize Sanayi Böl. Şehitler Bulvarı No. 21  
Tel: 0222 236 15 00 Faks: 0222 236 15 01  
web: www.kiracelektrik.com.tr

**KRC ELEKTRO MARKET SANAYİ VE TİCARET A.Ş.**

Organize Sanayi Sitesi 9. Cadde No:23  
Tel: 0222 234 34 04 Faks: 0222 234 35 45  
web: www.krcelektromarket.com

**ANKARA****ALGAN TİC. VE SAN. MUSTAFA ALGAN VE ORTAKLARI KOLLEKTİF ŞTİ.**

Sanayi Cad. No: 29 / 8 Ulus  
Tel: 0312 311 88 63 - 0312 311 81 55 Faks: 0312 310 53 15  
web: www.algankollektif.com

**ANKASIM ELEKTRİKTAHHÜT İMALAT MONTAJ SANAYİ LTD. ŞTİ.**

100. Yıl Bulvarı Kosova İş Merkezi No: 137 / C Ostim  
Tel: 0312 354 63 64 Faks: 0312 354 35 90  
web: www.ankasim.com.tr

**AYDINLAR ELEKTRİK SANAYİ VE TİCARET LTD. ŞTİ.**

100. Yıl Bulvarı No:110 Ostim  
Tel: 0312 354 14 77 Faks: 0312 385 41 89  
web: www.aydinlar.com.tr

**BÜYÜKARAS ELEKTRİK TAAHHÜT SANAYİ VE TİCARET LTD. ŞTİ.**

Serhat Mah. İvedik O.S.B 1467 Cad. No:2/37 Elektrokent Yenimahalle-ANKARA  
Tel: 0312 222 42 82  
web: www.buyukaras.com

**EMOKON ELEKTRİK**

1354. Caddesi (Eski 21 cad.) Ankara İvedik Organize Sanayi Bölgesi No:39  
İvedik Mh., 06105 Ankara, Türkiye  
Tel:0312 354 50 07 (pbx) E: info@emokon.com.tr  
W: emokon@emokon.com.tr

**NAİL MUTLU ELEKTRİK MALZ.TİC. LTD. ŞTİ.**

İvedik O.S.B. Melih Gökçek Bulv. Elektrokent 2 İş Merkezi  
No:83/31 Yenimahalle / Ankara  
Tel: 0312 310 50 23-24 Faks: 0312 310 50 25  
web: www.mutluelektrikpazarlama.com

**İZMİR****EMA ELEKTRİK MALZEMELERİ SANAYİ VE TİCARET A.Ş.**

1203 / 5 Sokak Yener İş Merkezi No:2 / J Yenışehir  
Tel: 0232 458 55 55 Faks: 0232 433 31 96  
web: www.emaelektrik.com

**EREL ELEKTRİK MALZEME SANAYİ VE TİCARET A.Ş.**

1206 Sokak No: 26/a Yenışehir  
Tel: 0232 459 99 13 Faks: 0232 469 93 93  
web: www.erelektrik.com.tr

**BURSA****FELKO ELEKTROMARKET SANAYİ VE TİCARET VE A.Ş.**

Üçevler Mah. 66.sokak Küçük Sanayi Nilüfer Ticaret Merkezi No:23-25  
Tel: 0224 443 45 00 Faks:0224 443 43 88  
web:www.felko.com.tr

**BEFAS ELEKTRİK ELEKTRONİK LTD. ŞTİ.**

Alaaddinbey Mah. 637 Sokak No:36 Nilüfer  
Tel: 0224 443 51 80 Faks:0224 443 51 81  
web: www.befaselektrik.com

**KONYA****KONEN ELEKTRİK İNŞAAT MAKİNA TİC. A.Ş.**

Fevzi Çakmak Mah. Büsan Özel Organize Sanayi Bölgesi  
Milenyum Cad. No: 1/A Karatay  
Tel: 0332 251 82 34 Faks: 0332 251 82 37  
web: www.konen.com.tr

**KONYA ENERJİ ELEKTRİK MALZ. TİC. ve SAN. LTD. ŞTİ.**

Fevzi Çakmak Mah. Büsan Özel Org. San. Bölge. Kosgeb Cad. No:66 Karatay  
Tel: 0332 345 09 00 Faks: 0332 345 09 09  
web: www.konyaenerji.com.tr

**MURAT ÇELİK ELEKTRİK İNŞ. MAK. SAN. TİC. LTD. ŞTİ.**

Fevzi Çakmak Mah. Aslım Cad. Atiker 1.Sanayi Sit. No:34/F-G Karatay  
Tel: 0332 502 07 00 - 01 Faks: 0332 502 07 02  
web: www.mceelektrik.com.tr

**KARAMAN****KARAMAN BİRLİK ENERJİ ELEKTRİK SANAYİ TİCARET ANONİM ŞİRKETİ**

Hamidiye Mah. 1036 Sk. No:8 A MERKEZ/KARAMAN  
Tel: 0338 212 22 22 Faks: 0338 217 77 77  
web: www.: www.karamanenerji.com.tr

**AFYON****ŞALT ELEKTRİK MÜHENDİSLİK SANAYİ VE TİCARET LTD. ŞTİ.**

Organize Sanayi Bölgesi 5 Cad. No.2 Merkez  
Tel: 0272 221 17 55 Faks: 0272 221 17 58  
web: www.saltelektrik.com.tr

**DENİZLİ****IŞIK ELEKTRİK MÜHENDİSLİK SAN. TİC. LTD. ŞTİ.**

Ahi Sinan Cad. Yeni Kaleiçi Çar. No: 4 / 44  
Tel: 0258 242 09 66 Faks: 0258 265 40 19  
web: www.isik.info

**KAYSERİ****TAMGÜÇ ELEKTRİK İNŞ. TİC. LTD. ŞTİ.**

Sanayi Bölgesi 8. Cad. No: 12  
Tel: 0352 336 35 32 - 0352 336 20 22 Faks: 0352 336 20 23  
web: www.tamgucelektrik.com

**MERSİN****ER ELEKTRİK SAN.TİC.LTD.ŞTİ.**

Mustafa Kemal Mah. H. Okan Merzeci Bulvarı No:396 A.K. PK:33090  
Tel: 0324 226 36 37 Faks: 0324 226 36 36  
web: www.erelektrik.com.tr

**ANTALYA****HİTAY END.ELEKTRİK ELEKTRONİK OTOMASYON SAN.LTD.ŞTİ**

Antalya Organize Sanayi Bölgesi 1.Kısım 9.Cadde NO:2/3 Döşemealtı  
Tel: 0242 421 26 79 Faks: 0242 421 26 22  
web: www.hitayotomasyon.com

**ADANA****ÖZTEKNİK ENERJİ ELEKTROMARKET ELEKTRİK MAKİNE MOTOR BOBİNAJ İMALAT TAAHHÜT SANAYİ İÇ VE DIŞ TİCARET LTD. ŞTİ.**

Abidinpaşa Cad.Karasoku Mah.6 sokak No:6/B Seyhan  
Tel: 0322 359 30 60 Faks:0322 359 30 54  
web:www.ozteknikenerji.com.tr

**KAHRAMANMARAŞ****ZABUN ELEKTROMARKET PROJE İNŞAAT TİCARET VE SANAYİ LTD. ŞTİ.**

Bahçelievler Mah. Hoca A.Yesevi Bul. No: 33 Büyükşehir Dulkadiroğlu  
Tel: 0344 231 25 25 Faks: 0344 231 28 18  
web: www.zabunelektrik.com

**MALATYA****DOĞAN ATEŞ ELEKTRİK ELEKTRONİK İNŞ. NAKL. GIDA MAD. SANAYİ VE TİCARET LTD. ŞTİ.**

1.Organize Sanayi Bölgesi 1.Cadde No:3 Yeşilyurt  
Tel: 0422 323 51 13 Faks: 0422 321 96 74  
web: www.doganateselektrik.com

**GAZİANTEP****AN-EL ELEKTROTEKNİK SANAYİ VE TİCARET LTD. ŞTİ.**

5.Organize Sanayi Bölgesi , 83533 No.lu Cadde No:13 Şehitkamil  
Tel: 0342 220 59 34 Faks: 0342 230 40 89  
web: www.anelektroteknik.com

**SAMSUN****GALİP MÜHENDİSLİK ELEKTRİK SAN. VE TİC. A.Ş.**

Şabanoğlu Mah. 23 Nisan Cad. No: 125 Tekkeköy  
Tel: 0362 435 27 13 -444 55 89 Faks: 0362 431 50 05  
web: www.galip.com.tr

**TRABZON****KARADENİZ ELEKTRO MARKET TİCARET A.Ş.**

Kutlugün Mah. Hacı Mehmet Orta Küme Evleri, No: 2 Ortahisar  
Tel: 0462 325 77 05 - 0462 325 10 15 Faks: 0462 325 91 81  
web: www.karadenizelektromarket.com.tr



**EMAS**<sup>®</sup>

**EMAS ELEKTROTEKNİK  
MAKİNA SANAYİ ve TİCARET A.Ş.**

Deliklikaya Mahallesi Yüzbaşı Mehmet  
Hilmi Caddesi No:12 PK:34555  
Arnavutköy - İstanbul / Türkiye  
Tel: +90 212 549 2252  
Faks: +90 212 549 2580  
444 4 969



info@emaselectric.com  
sales@emaselectric.com  
emaselectric.com

**EMAS ELECTRIC LTD**

G10 Schott House, Drummond Rd,  
Stafford ST16 3EL  
UNITED KINGDOM  
(+44) 01785 747 620



sales@emaselectric.co.uk  
emaselectric.co.uk